

產品編號 PQ540(丸540) H=4.0	產品編號 PQ518(丸518) H=4.0	產品編號 PQ510(丸510) H=4.0	產品編號 PA513(A513) H=4.0	產品編號 PQL40(丸L4) H=5.0	
產品編號 PA518(A518) H=3.5	產品編號 PQL30(丸L3) H=4.5	產品編號 PL300(L3) H=4.5	產品編號 PL400(L4) H=5.0		
產品編號 PQL20(丸L2) H=3.5	產品編號 PL200(L2) H=3.5	產品編號 PBWL H=0.5	產品編號 CRV 1 W H=1	產品編號 CRV 2 W H=2	產品編號 CRV 3 WA H=3

A型水泥收邊條

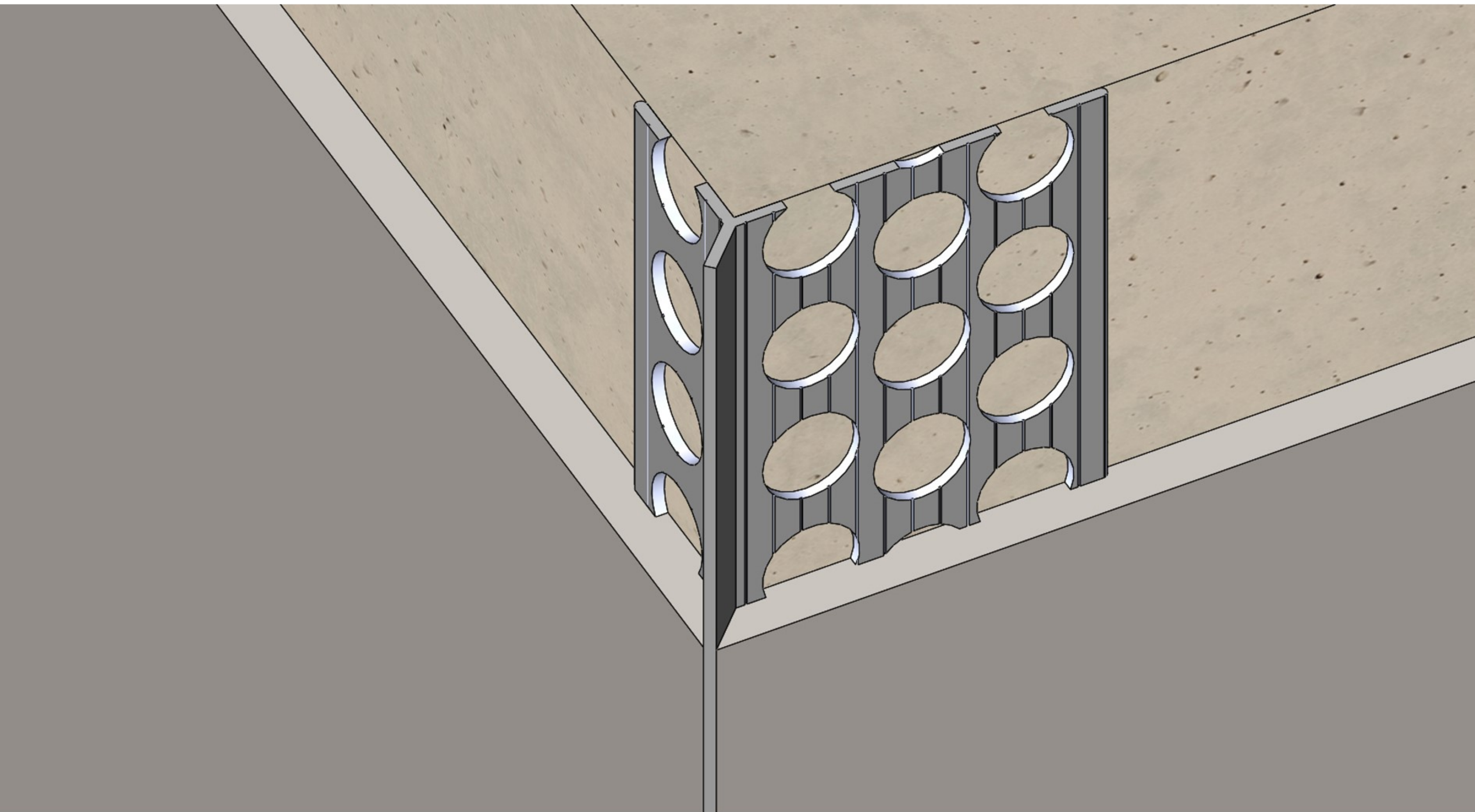

簡介：

進行泥作工程時，需將表面整平，此類產品可黏於牆角或柱角，作為表面整平時
的基準線條。

特色：

加快泥作施工速度，並提高牆面或柱體的尺寸與直角精準度。

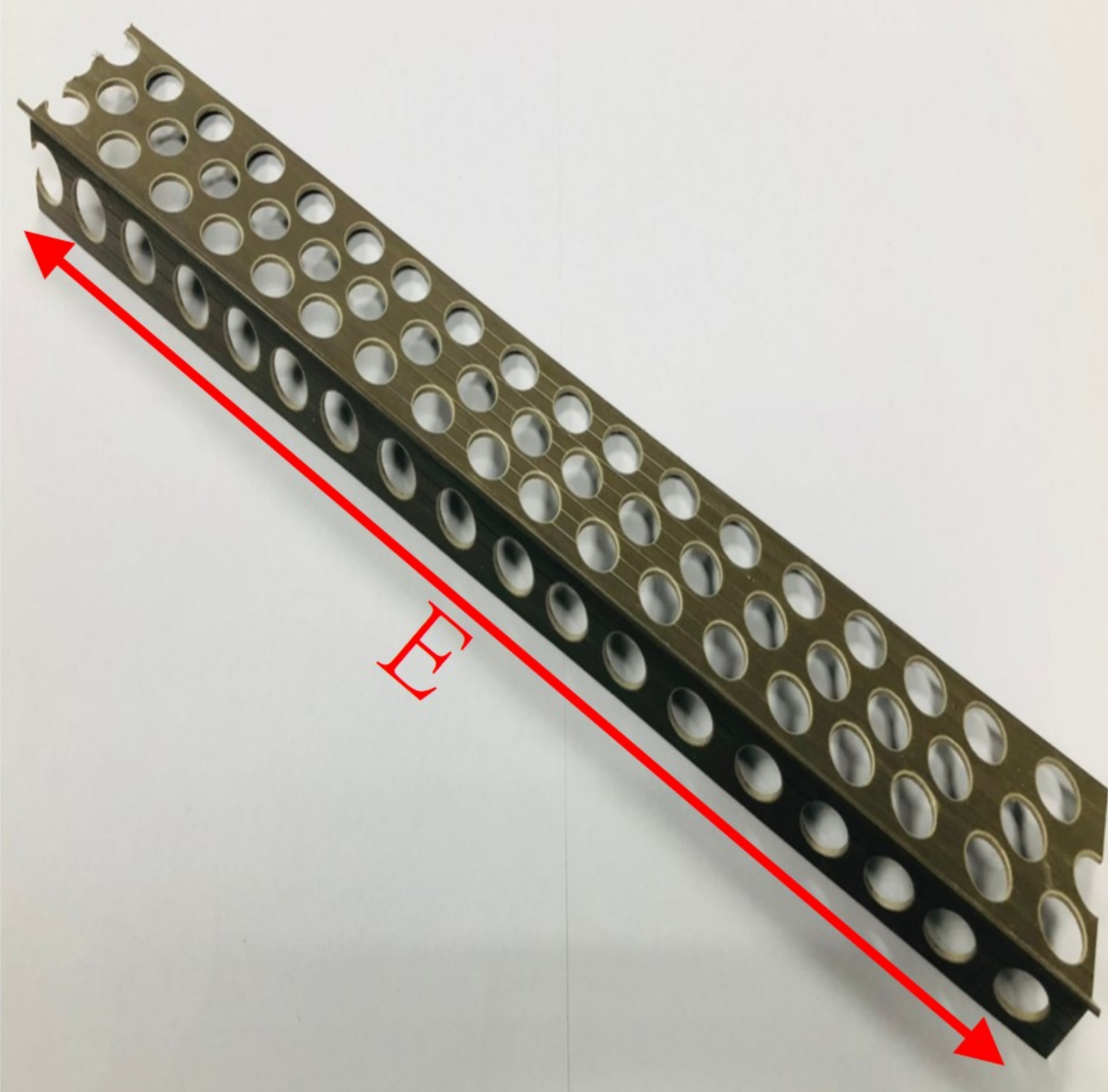
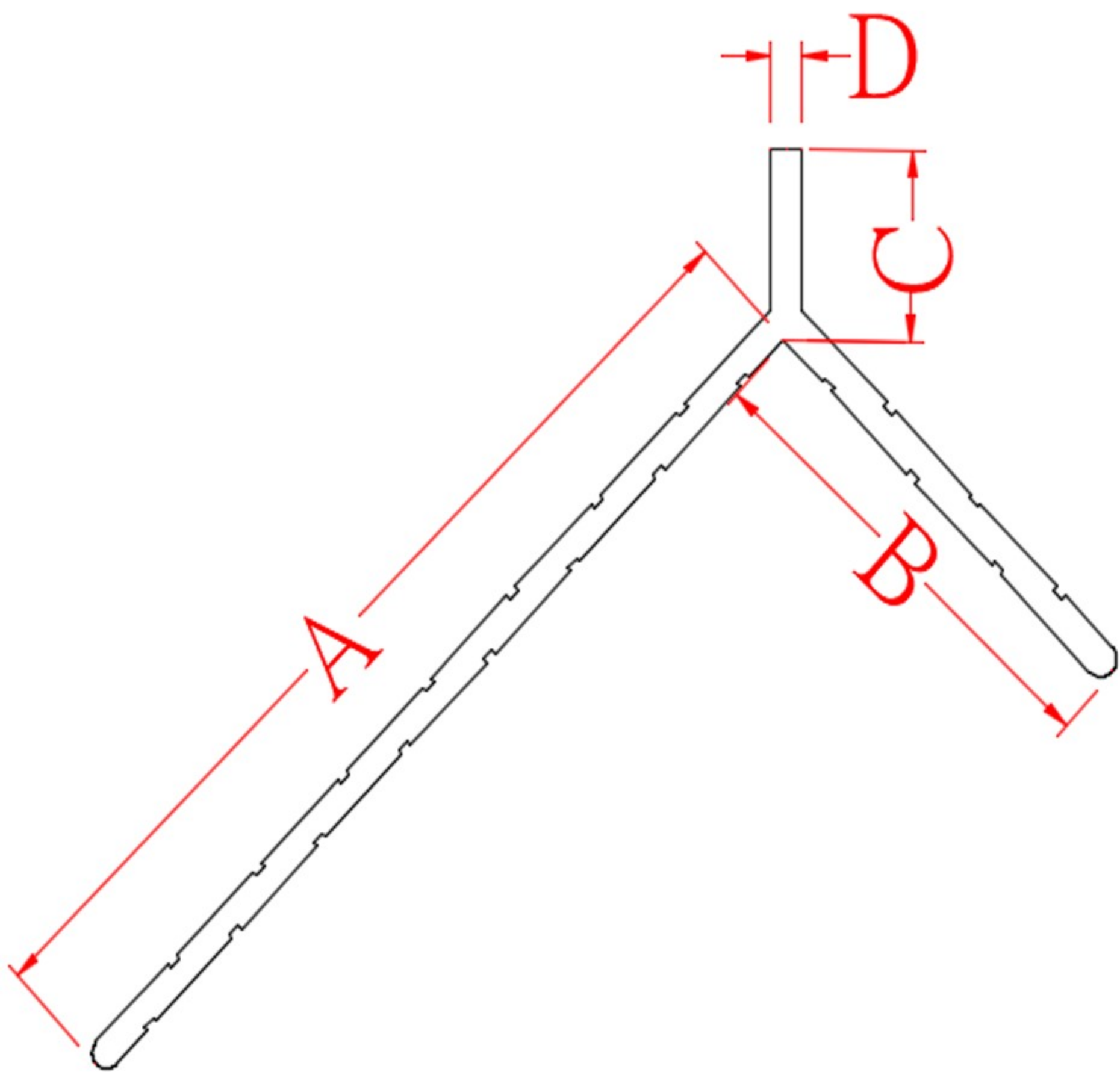

	A(mm)	B(mm)	C(mm)	D(mm)	E(m)
PA513	40	18.7	7.3	1.3	2.5
PA513A	39.5	18	7.5	1.6	2.5
PA513R	40	18.7	8	2	2.5
PA515	25	15	7	1.4	2.5
PA518	29.2	17.2	7	1.4	2.5
PA518A	29.2	17.2	7.4	1.8	2.5
PA518S	29.2	17.3	4.8	1.3	2.5

A型白嶺水泥收邊條

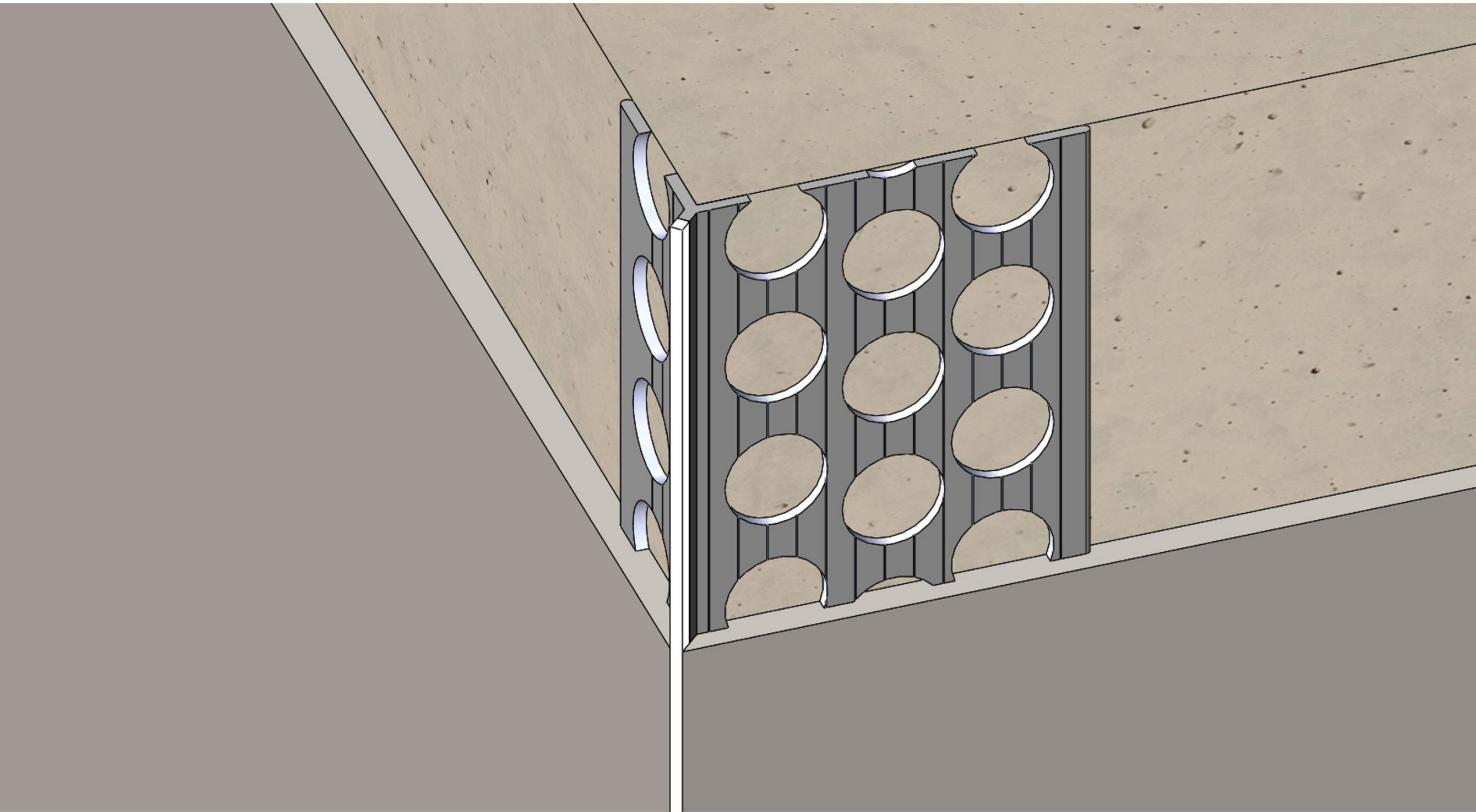

簡介：

進行泥作工程時，需將表面整平，此類產品可黏於牆角或柱角，作為表面整平時
的基準線條。

特色：

加快泥作施工速度，並提高牆面或柱體的尺寸與直角精準度。

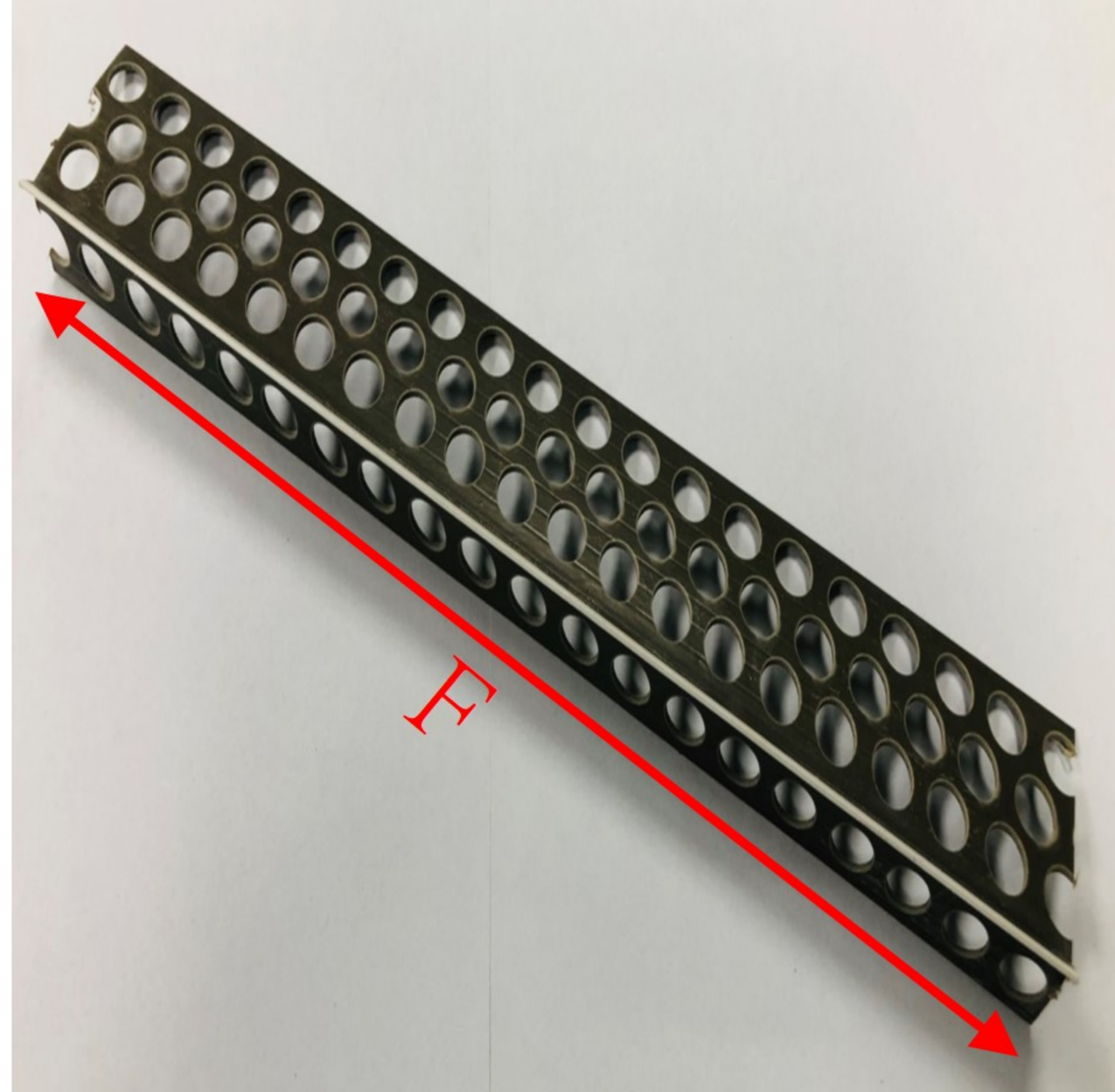
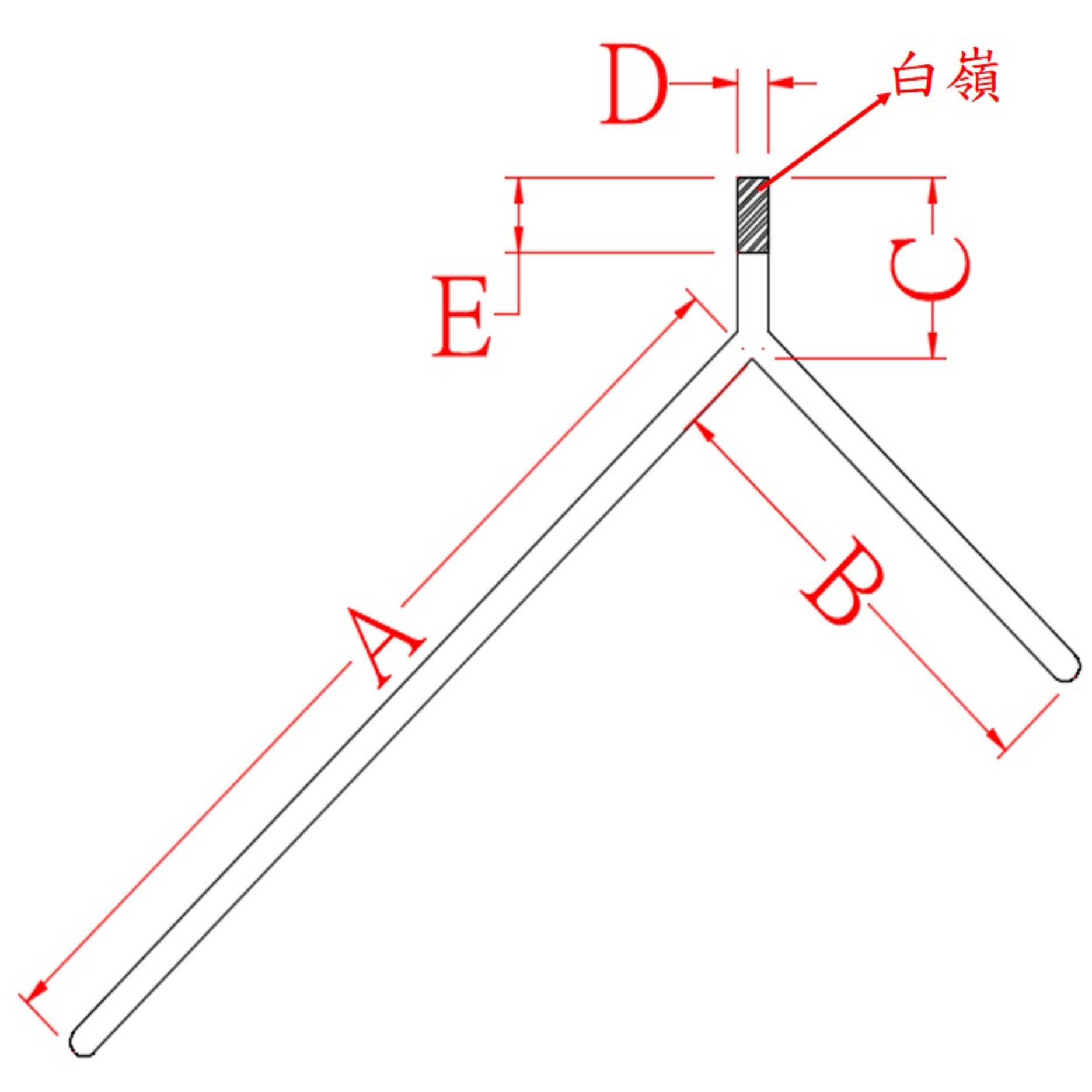

	A(mm)	B(mm)	C(mm)	D(mm)	E(mm)	F(m)
PA513G	40	18.7	7	1.3	3	2.5
PA518G	29.2	17.2	7	1.4	3	2.5

PA513G

40

18.7

7

1.3

3

2.5

PA518G

29.2

17.2

7

1.4

3

2.5

丸型水泥收邊條

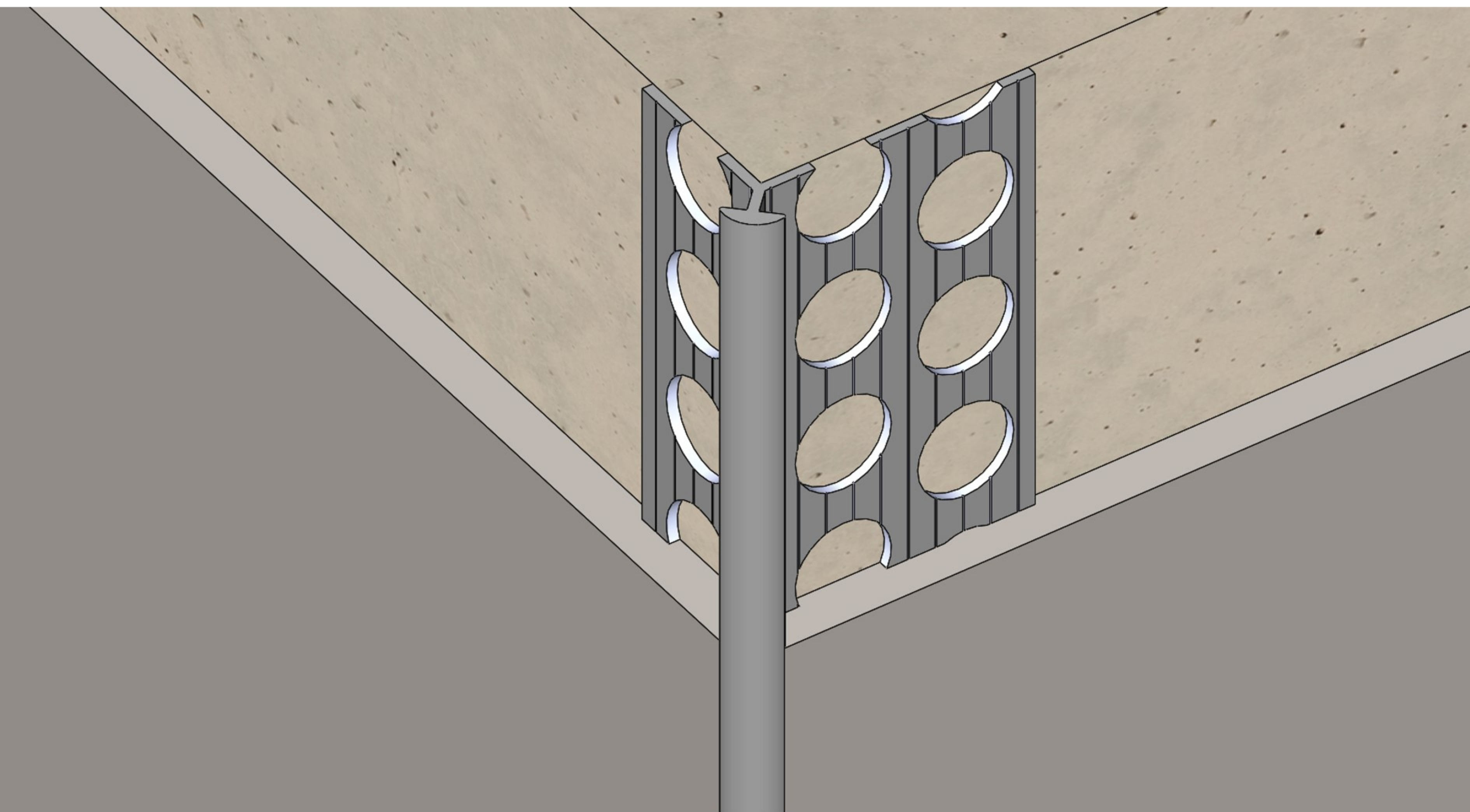

簡介：

進行泥作工程時，需將表面整平，此類產品可黏於牆角或柱角，作為表面整平時
的基準線條。

特色：

加快泥作施工速度，並提高牆面或柱體的尺寸與直角精準度。

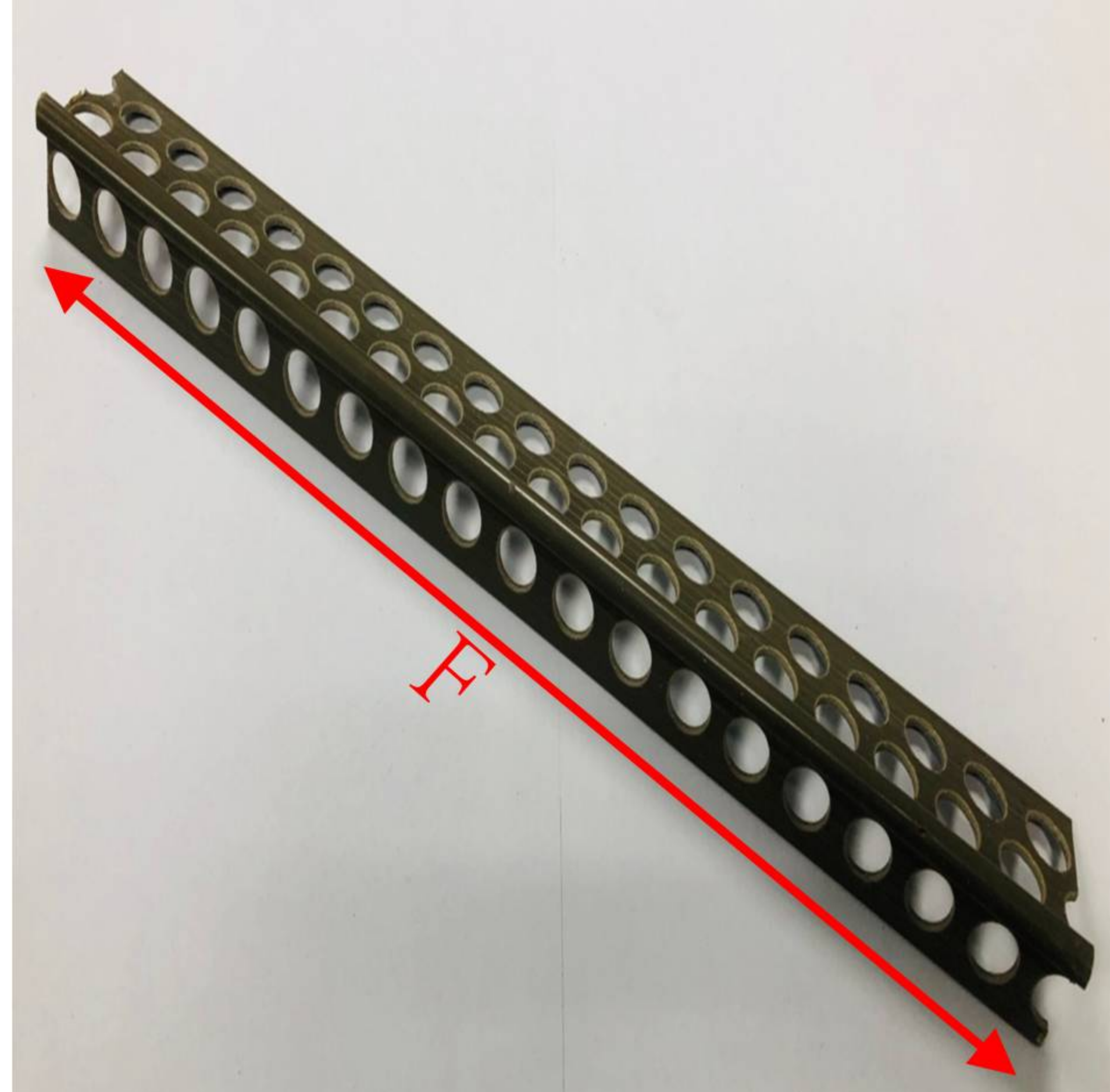
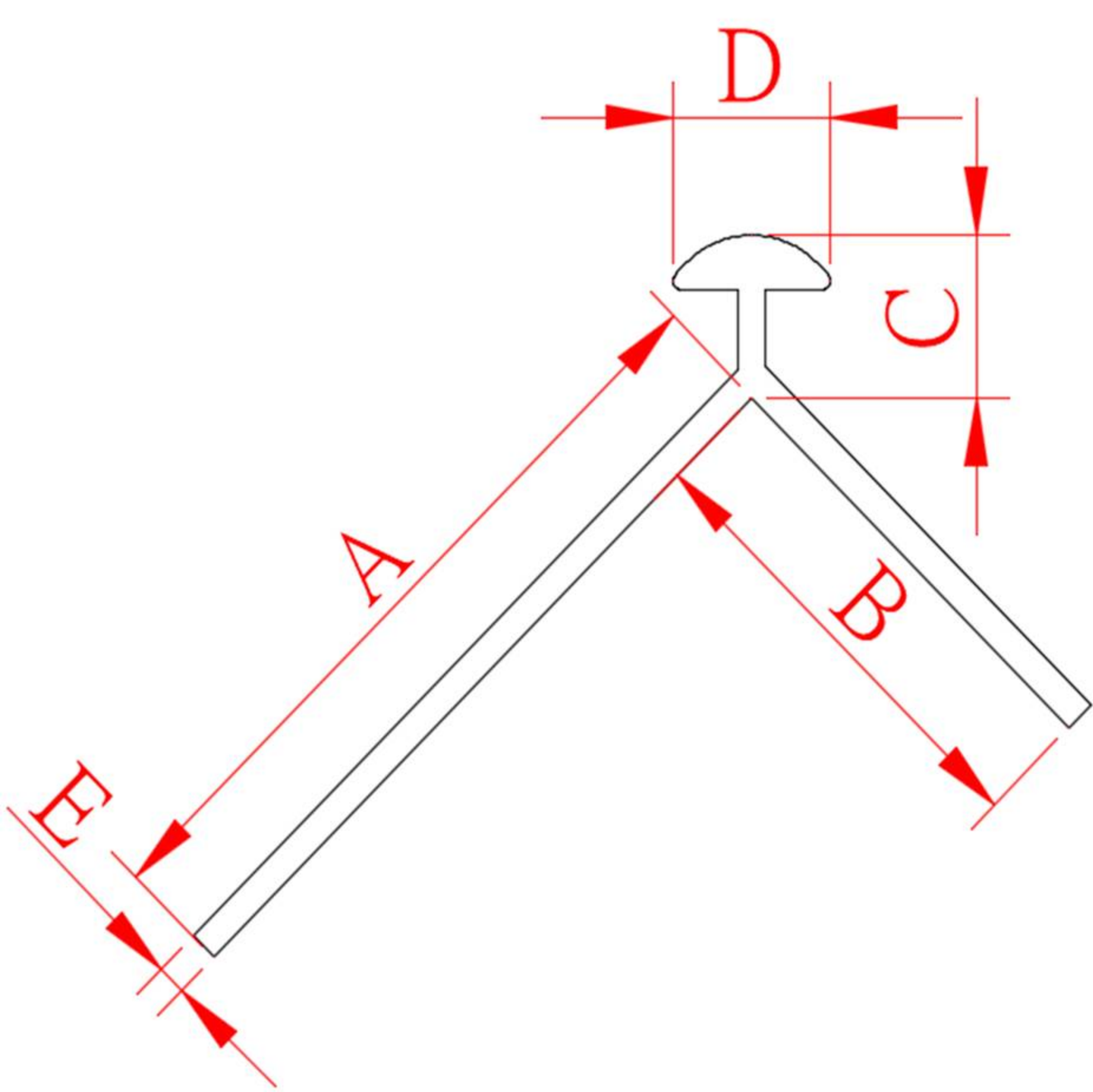

	A(mm)	B(mm)	C(mm)	D(mm)	E(mm)	F(m)
PQ518B	29.2	17.2	6.8	6	1.6	2.5
PQ518D	29.2	17.8	5.4	4.5	1.1	2.5

丸型白嶺水泥收邊條

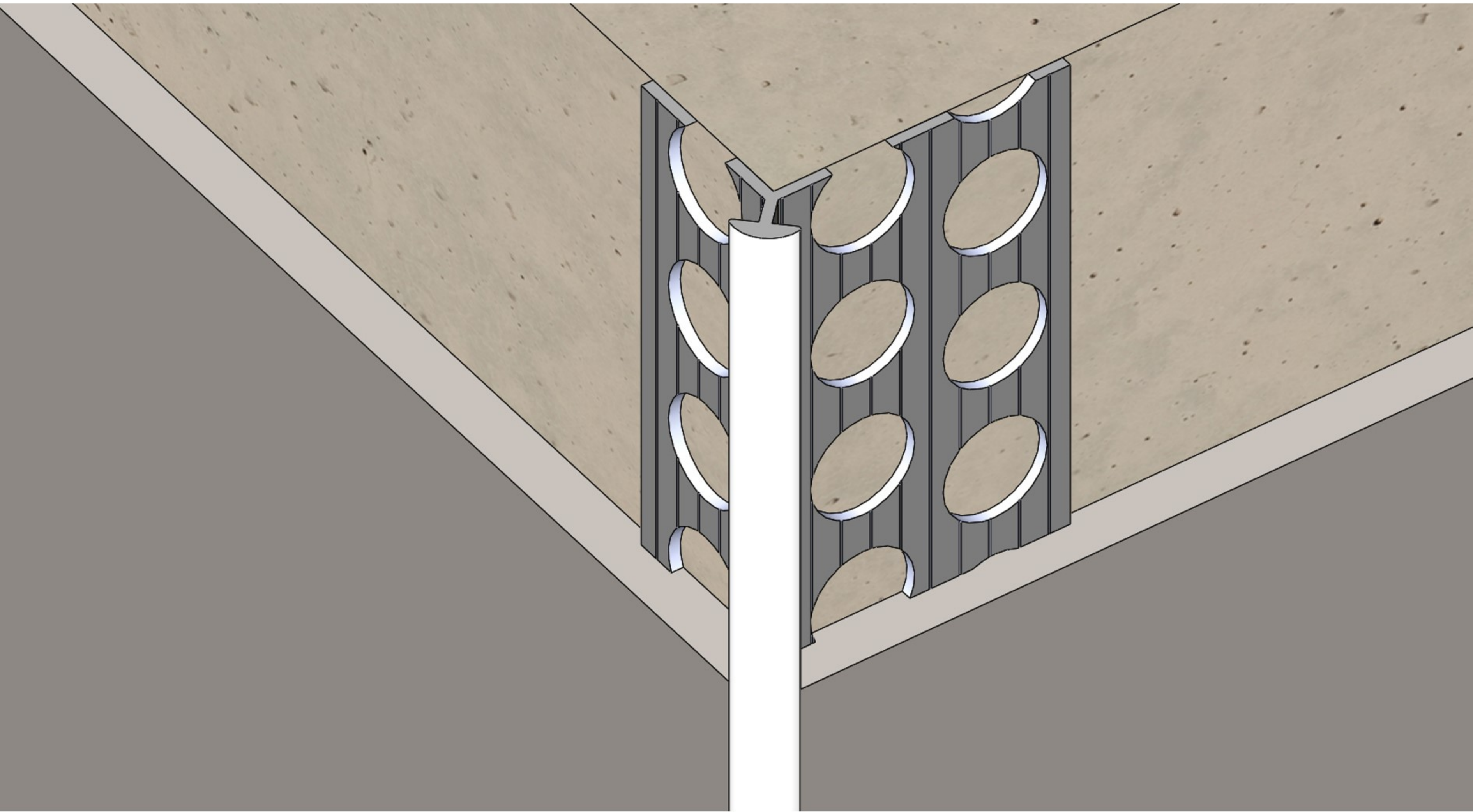

簡介：
進行泥作工程時，需將表面整平，此類產品可黏於牆角或柱角，作為表面整平時
的基準線條。

特色：
加快泥作施工速度，並提高牆面或柱體的尺寸與直角精準度。

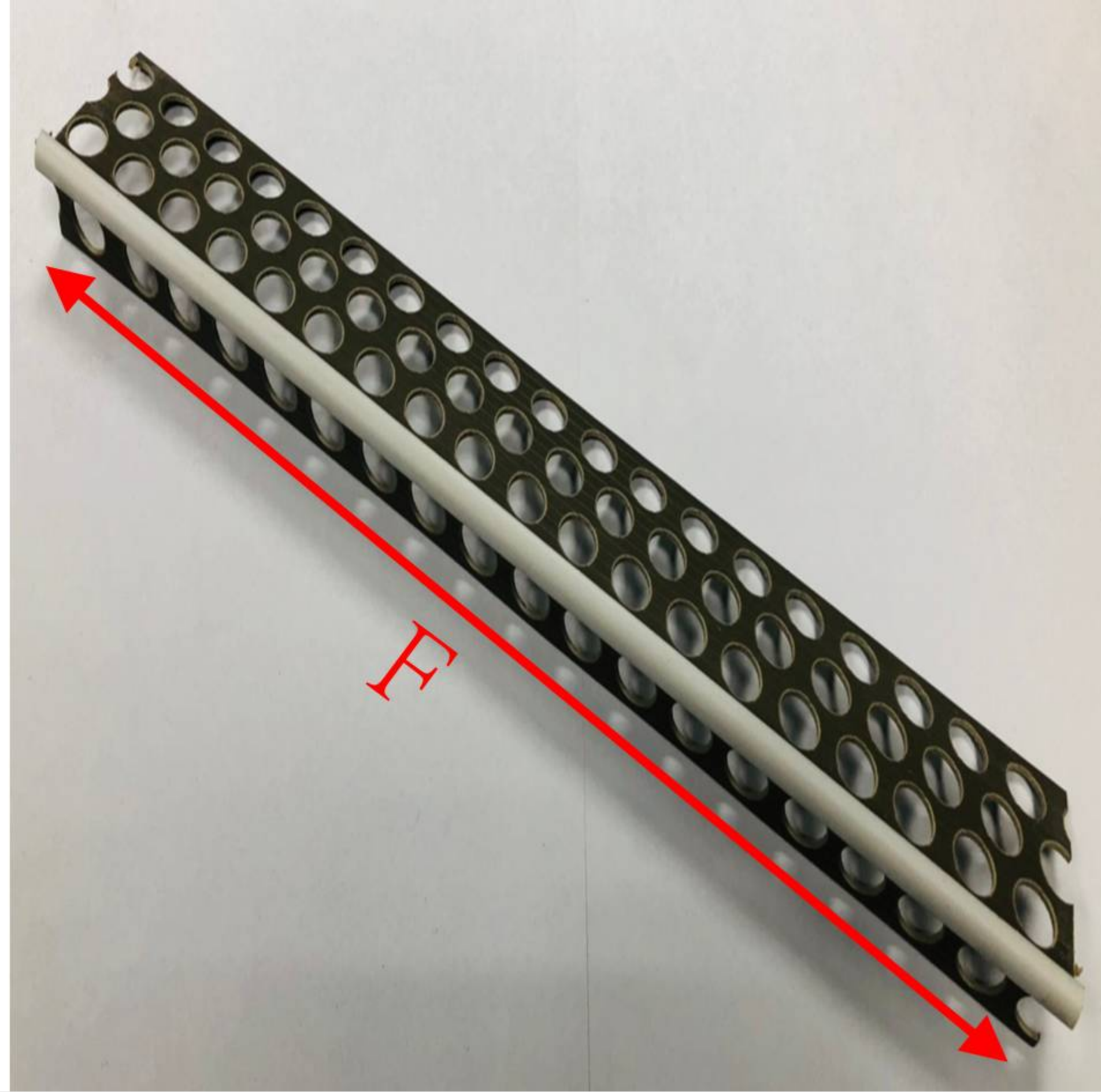
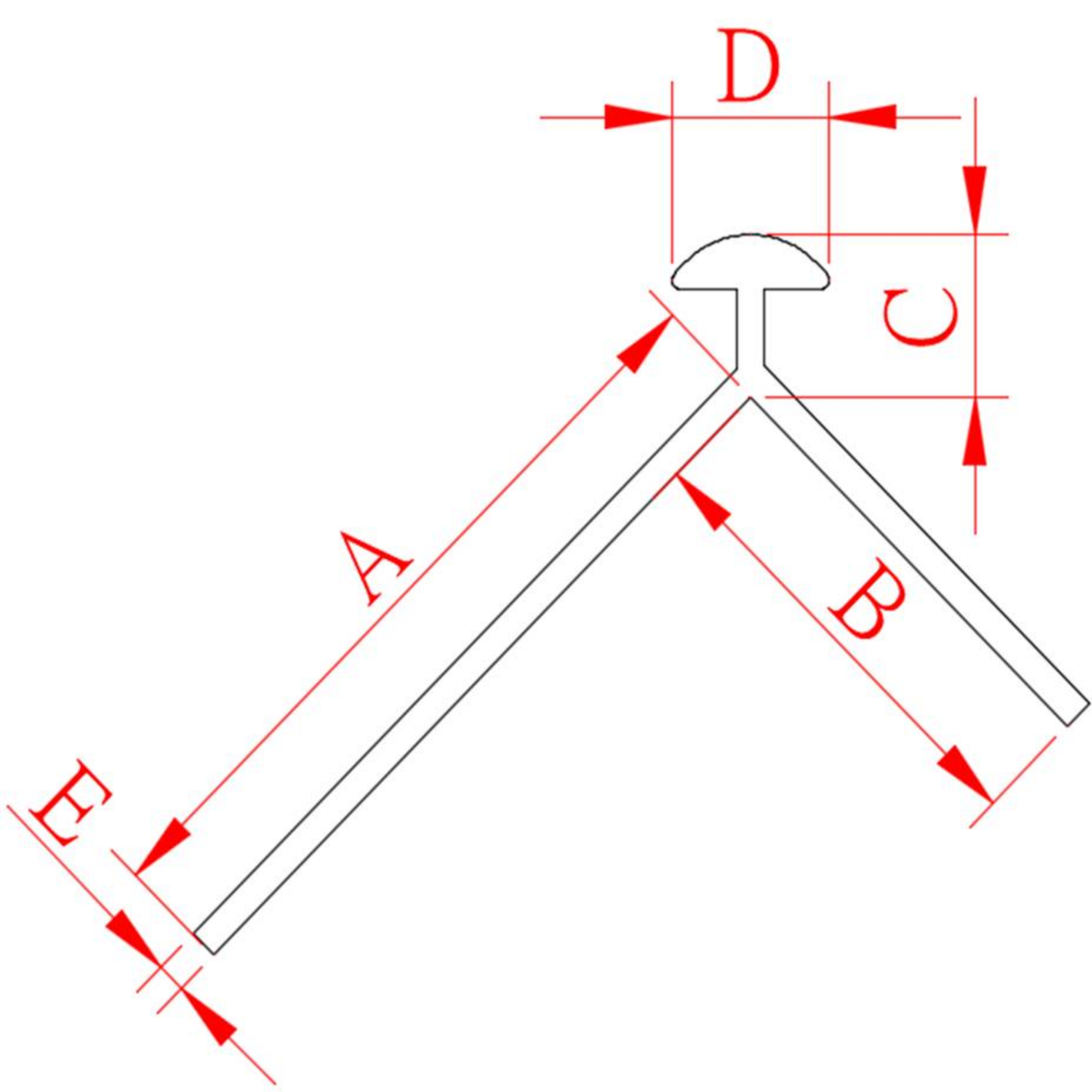

	A(mm)	B(mm)	C(mm)	D(mm)	E(mm)	F(m)
PQ510	29.2	10	6.3	6	1.2	2.5
PQ515	25.1	15.1	6	5.1	1.1	2.5
PQ518	29.2	17.2	6	6	1.1	2.5
PQ518A	29.2	17.2	6.8	6	1.6	2.5
PQ518C	29.2	17.8	5.4	4.5	1.1	2.5
PQ540	40	18	6	6	1.2	2.5
PQ540A	40	18	6.1	6	1.25	2.5
PQ540R	40	18	6.6	6	1.5	2.5

L2水泥收邊條

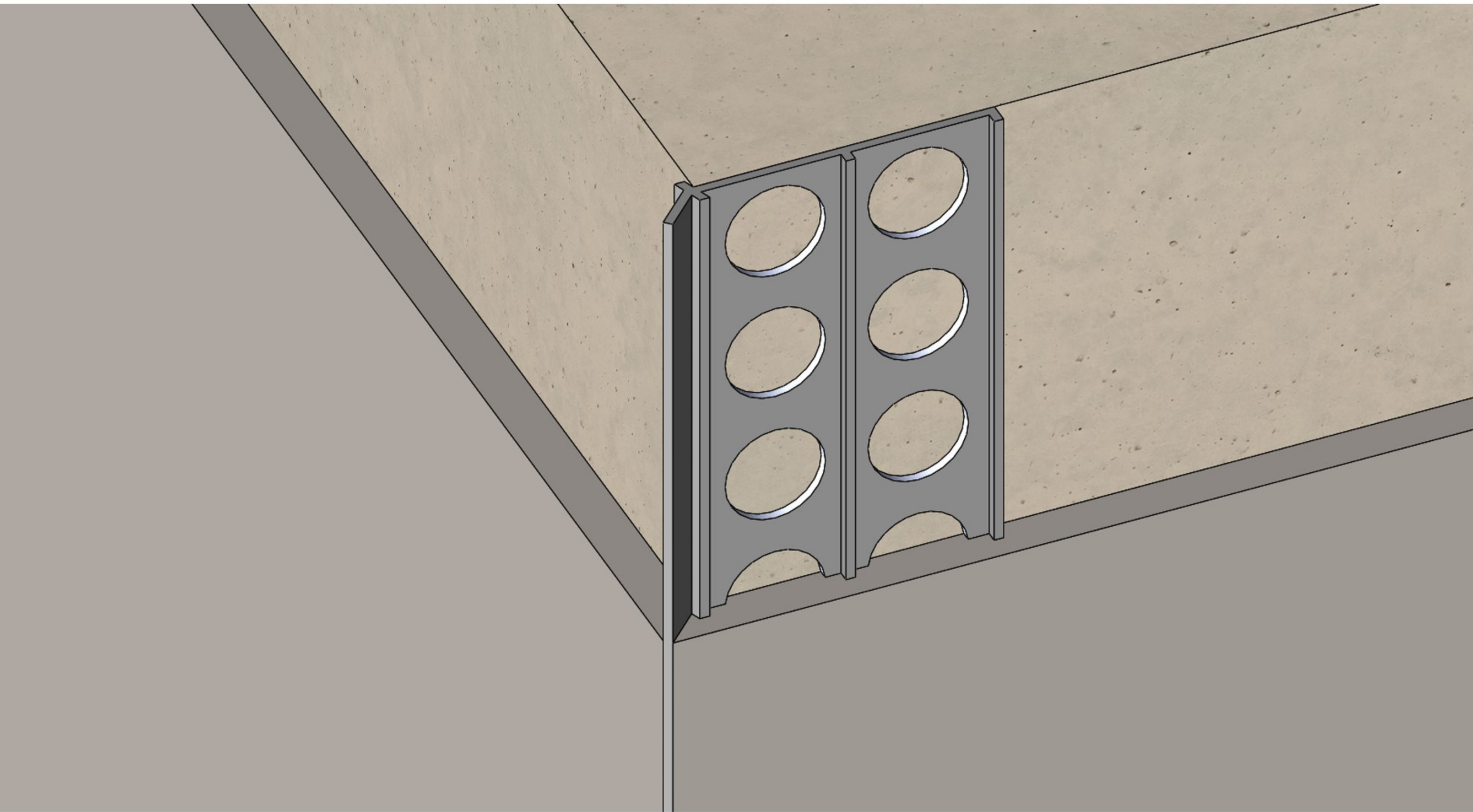

簡介：
進行泥作工程時，需將表面整平，此類產品可黏於牆角或柱角，作為表面整平時
的基準線條。

特色：
加快泥作施工速度，並提高牆面或柱體的尺寸與直角精準度。

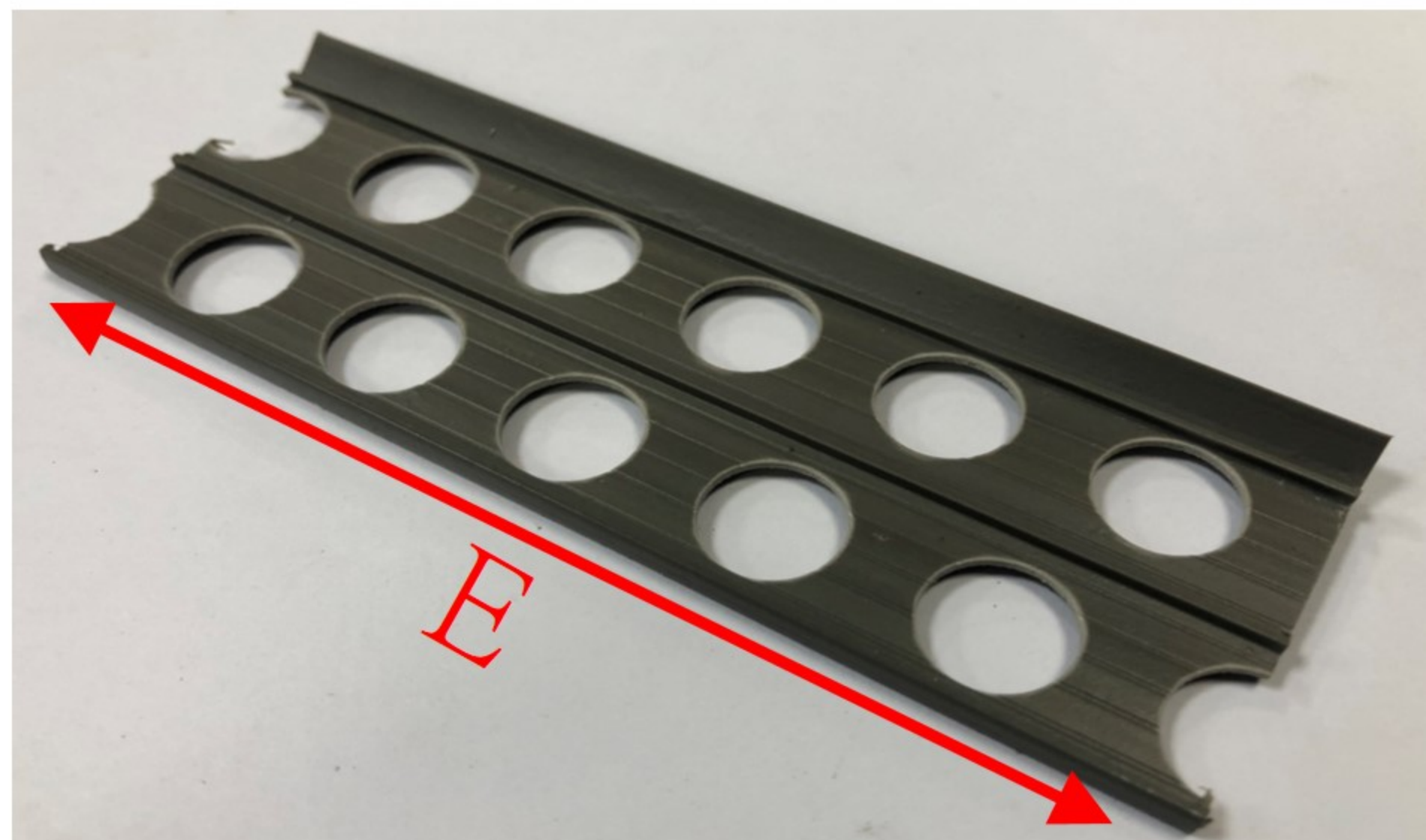
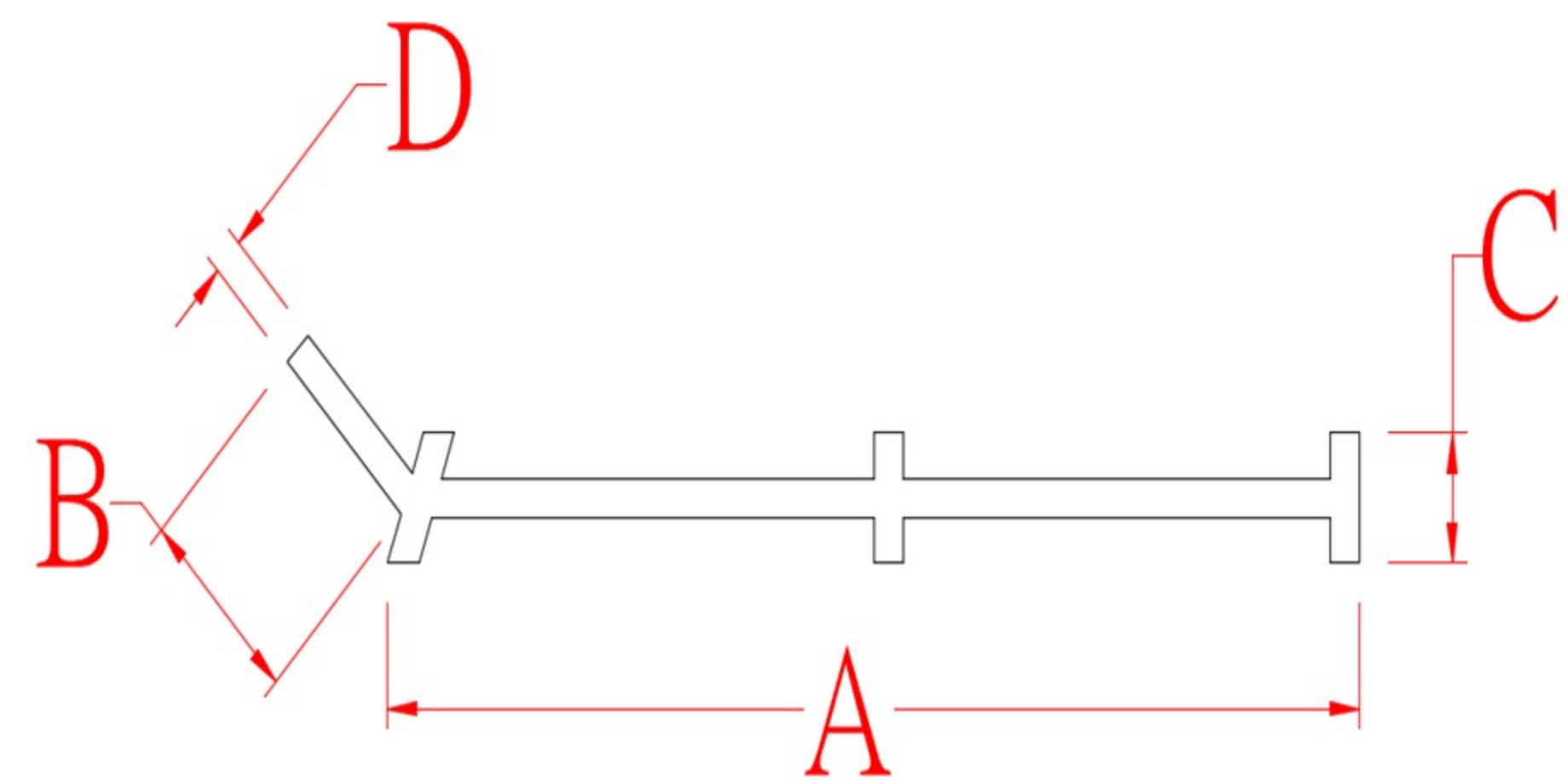

A(mm)

B(mm)

C(mm)

D(mm)

E(m)

PL200

33

5.5

3.3

1

2.0

L3水泥收邊條

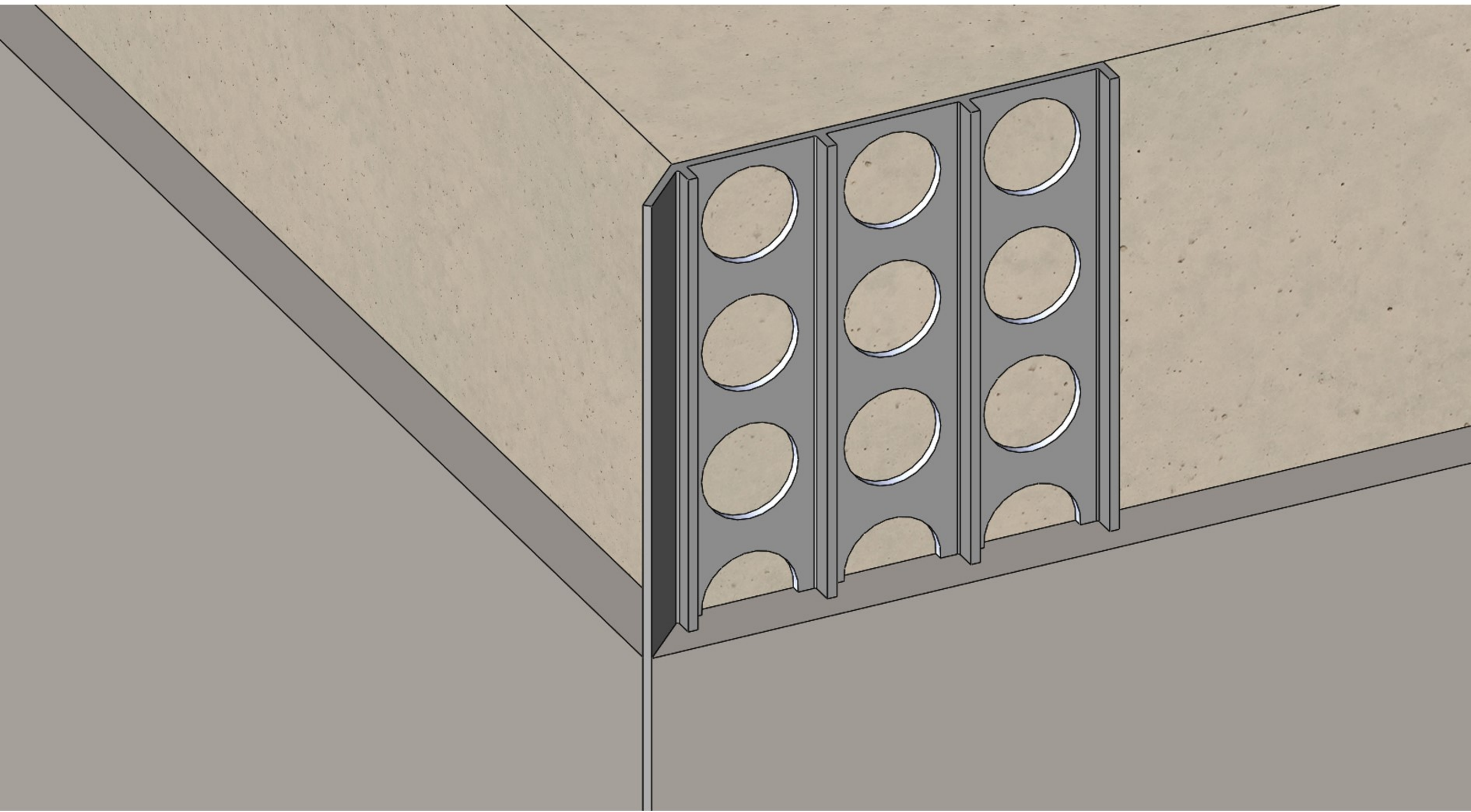

簡介：
進行泥作工程時，需將表面整平，此類產品可黏於牆角或柱角，作為表面整平時
的基準線條。

特色：
加快泥作施工速度，並提高牆面或柱體的尺寸與直角精準度。

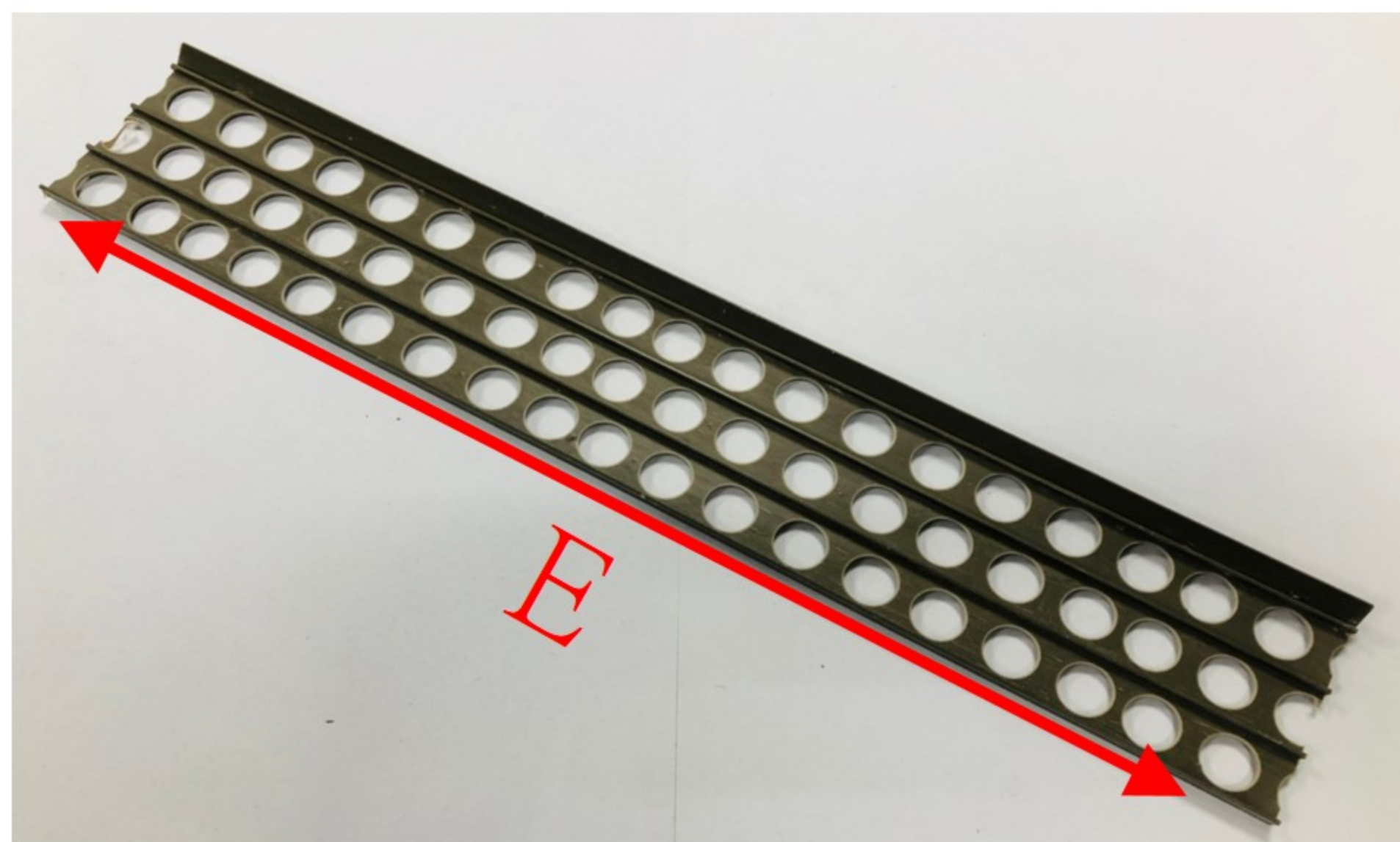
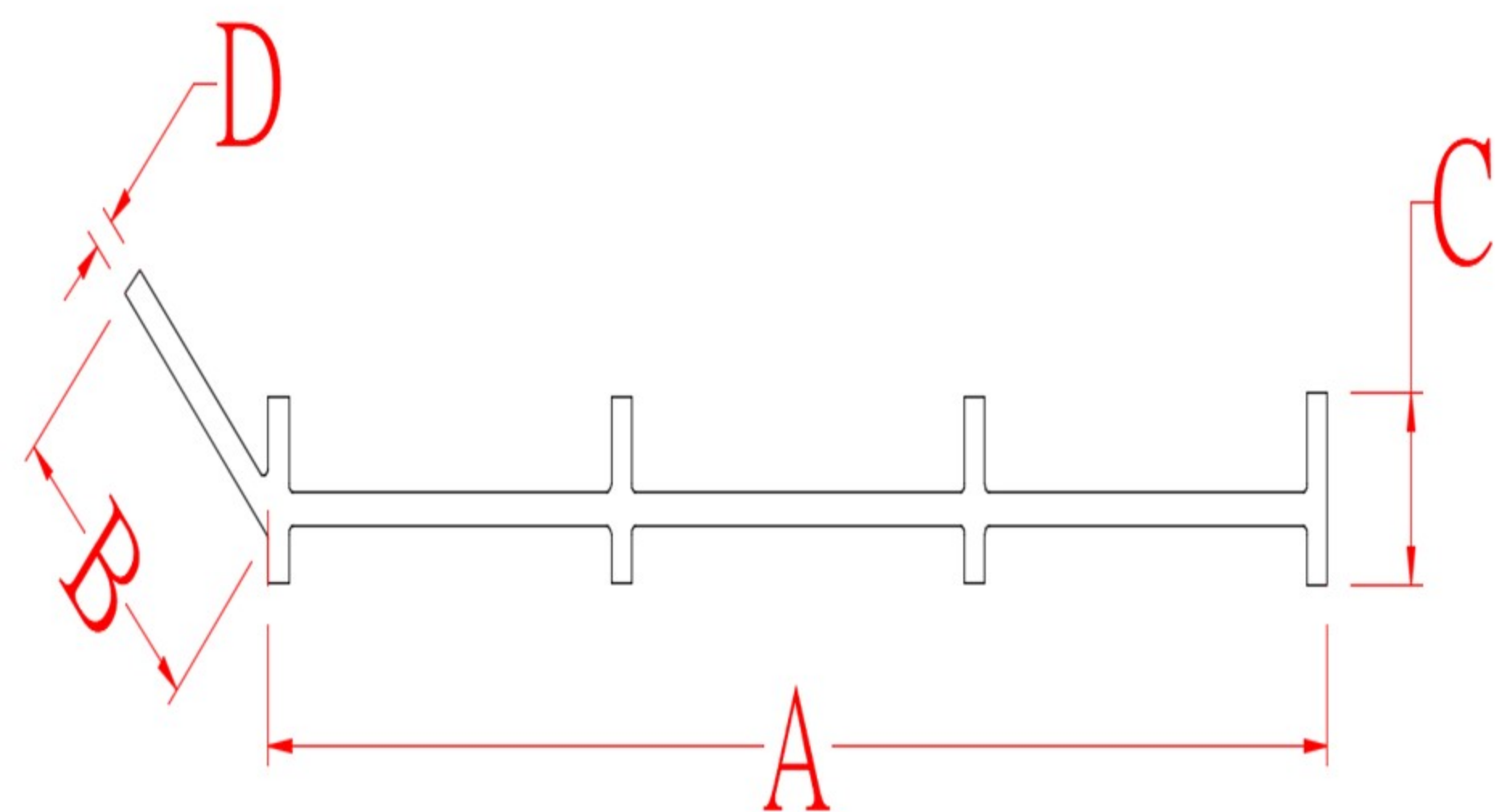

	A(mm)	B(mm)	C(mm)	D(mm)	E(m)
PL300	46.75	8.9	5	0.9	1.8 & 2.5
PL300A	46.95	8.9	5.15	1.15	1.8 & 2.5
PL300R	47.2	9	4.2	1.4	1.8 & 2.5
PL301	46.85	8.9	4.85	0.8	1.8 & 2.5
PL302	43	9	4.05	1.05	1.8 & 2.5
PL302A	43	9.1	4.2	1.2	1.8 & 2.5
PL302R	43	9.4	4.5	1.5	1.8 & 2.5

L4水泥收邊條

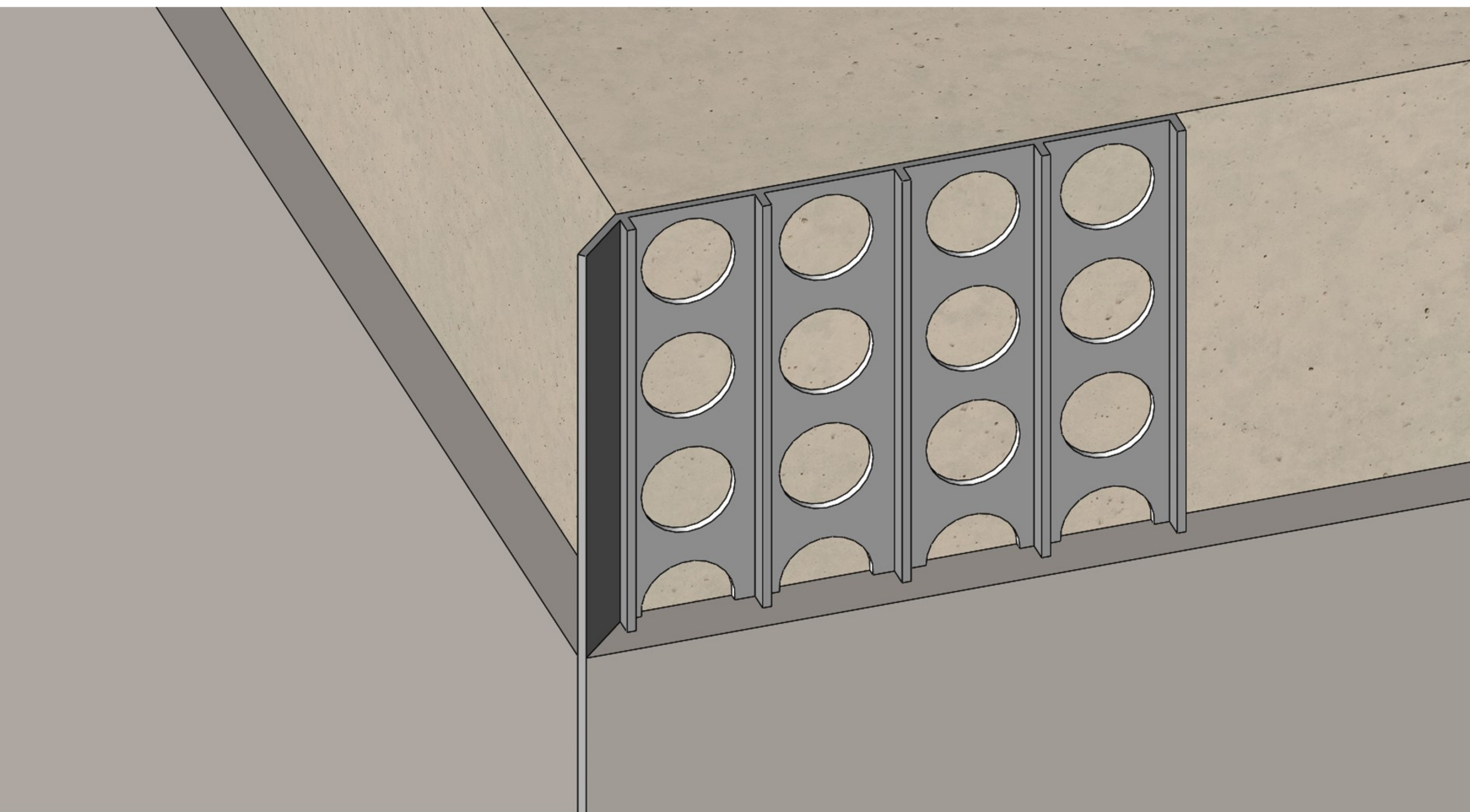

簡介：

進行泥作工程時，需將表面整平，此類產品可黏於牆角或柱角，作為表面整平時
的基準線條。

特色：

加快泥作施工速度，並提高牆面或柱體的尺寸與直角精準度。

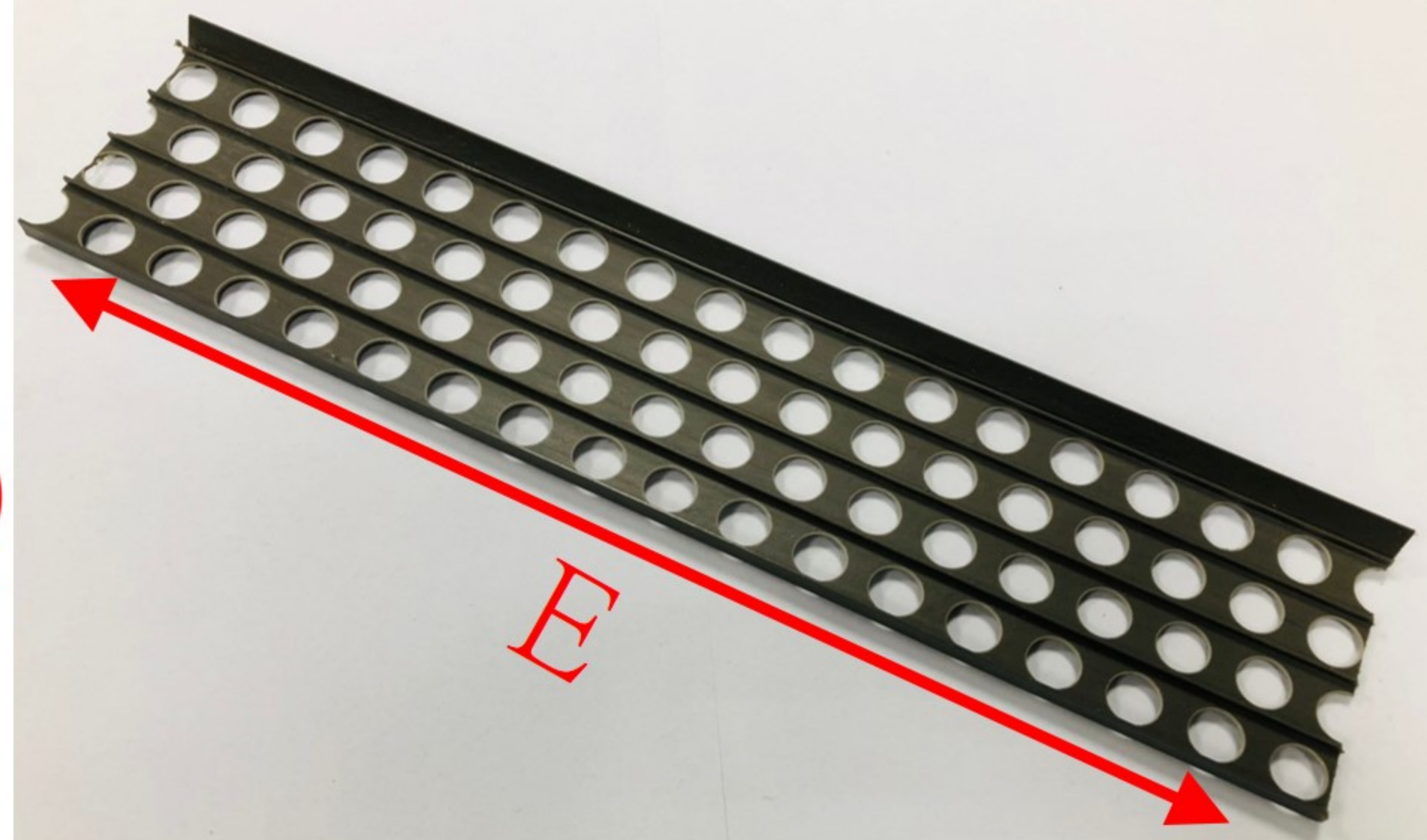
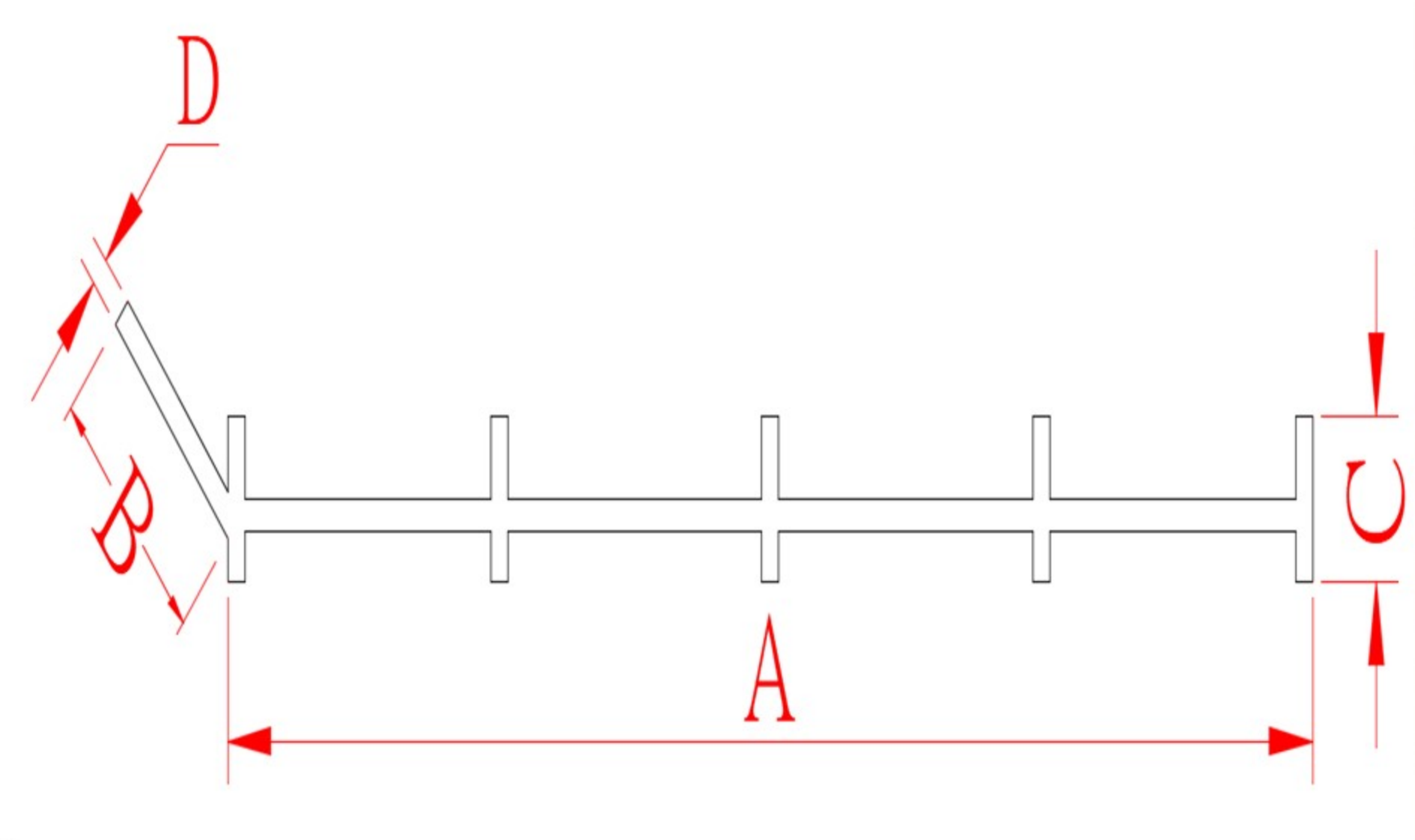

	A(mm)	B(mm)	C(mm)	D(mm)	E(m)
PL400	62.5	9.1	5	1	1.8 & 2.5
PL400A	62.5	9.3	5.2	1.2	1.8 & 2.5
PL400R	62.7	10.4	4.2	1.4	1.8 & 2.5
PL401	62.4	10.4	4.8	0.8	1.8 & 2.5
PL402	57	10	4.3	0.95	1.8 & 2.5
PL402A	57	10	4.3	1.15	1.8 & 2.5
PL402R	57	10	4.3	1.4	1.8 & 2.5

無骨水泥收邊條

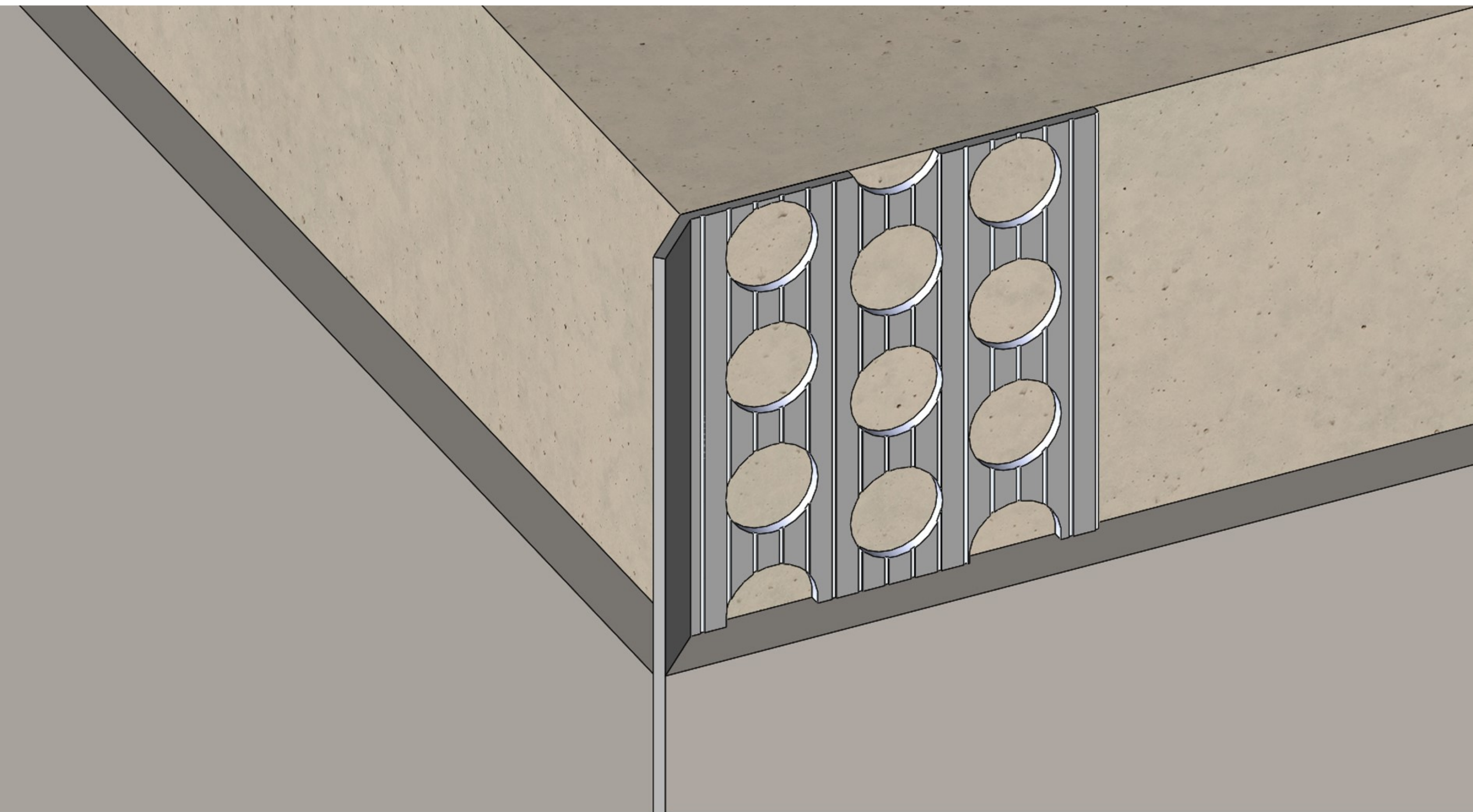

簡介：
進行泥作工程時，需將表面整平，此類產品可黏於牆角或柱角，作為表面整平時
的基準線條。

特色：
加快泥作施工速度，並提高牆面或柱體的尺寸與直角精準度。

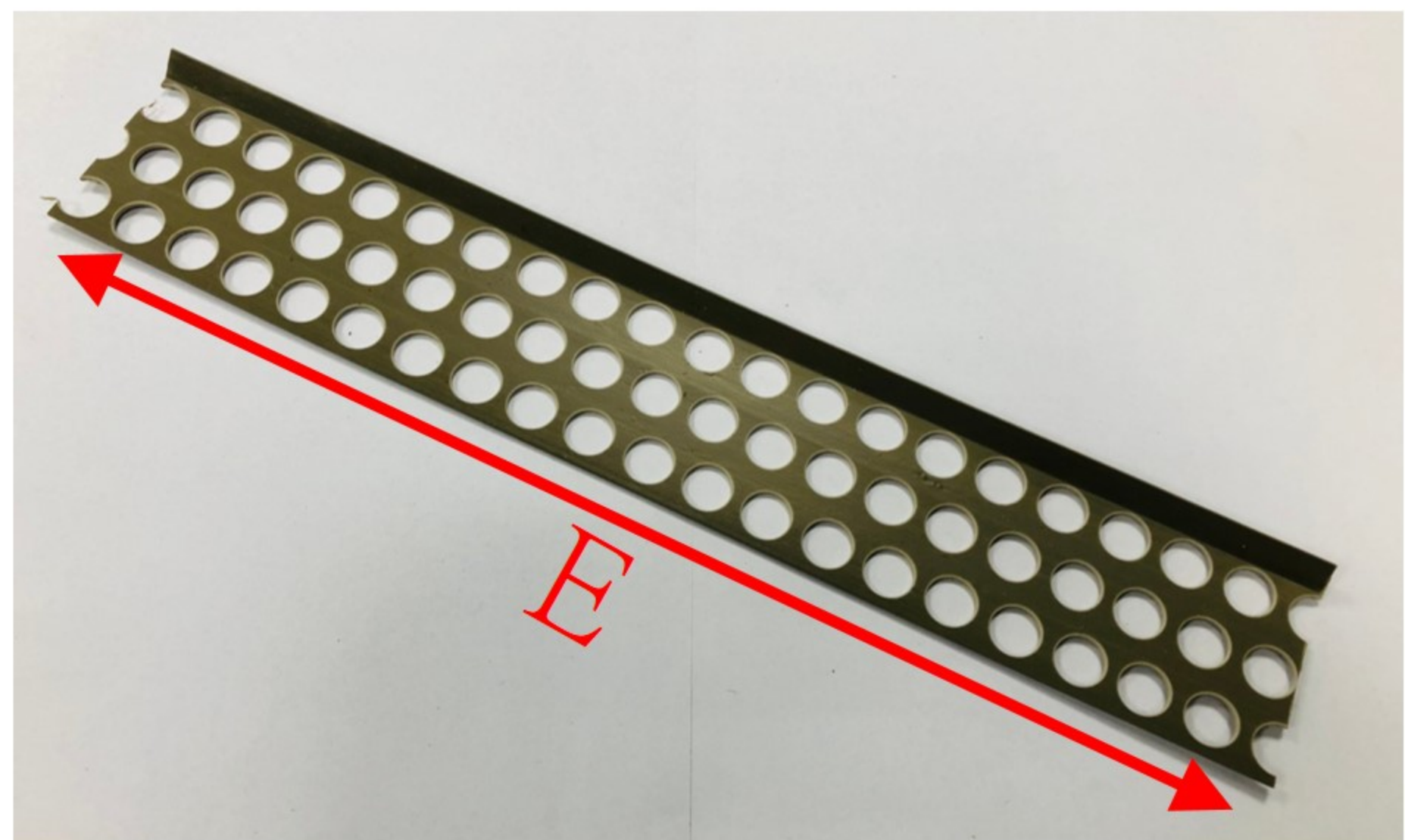

	A(mm)	B(mm)	C(mm)	D(mm)	E(m)
PL204	28	5.4	1.3	1.1	1.8
PL304	47.1	8.6	1.3	1.3	1.8
PL404	62.7	10.3	1.4	1.4	1.8
PL405	54	7	1.7	1.7	2.0
PL505	63.3	8.4	1.7	1.7	2.0

丸L2水泥收邊條

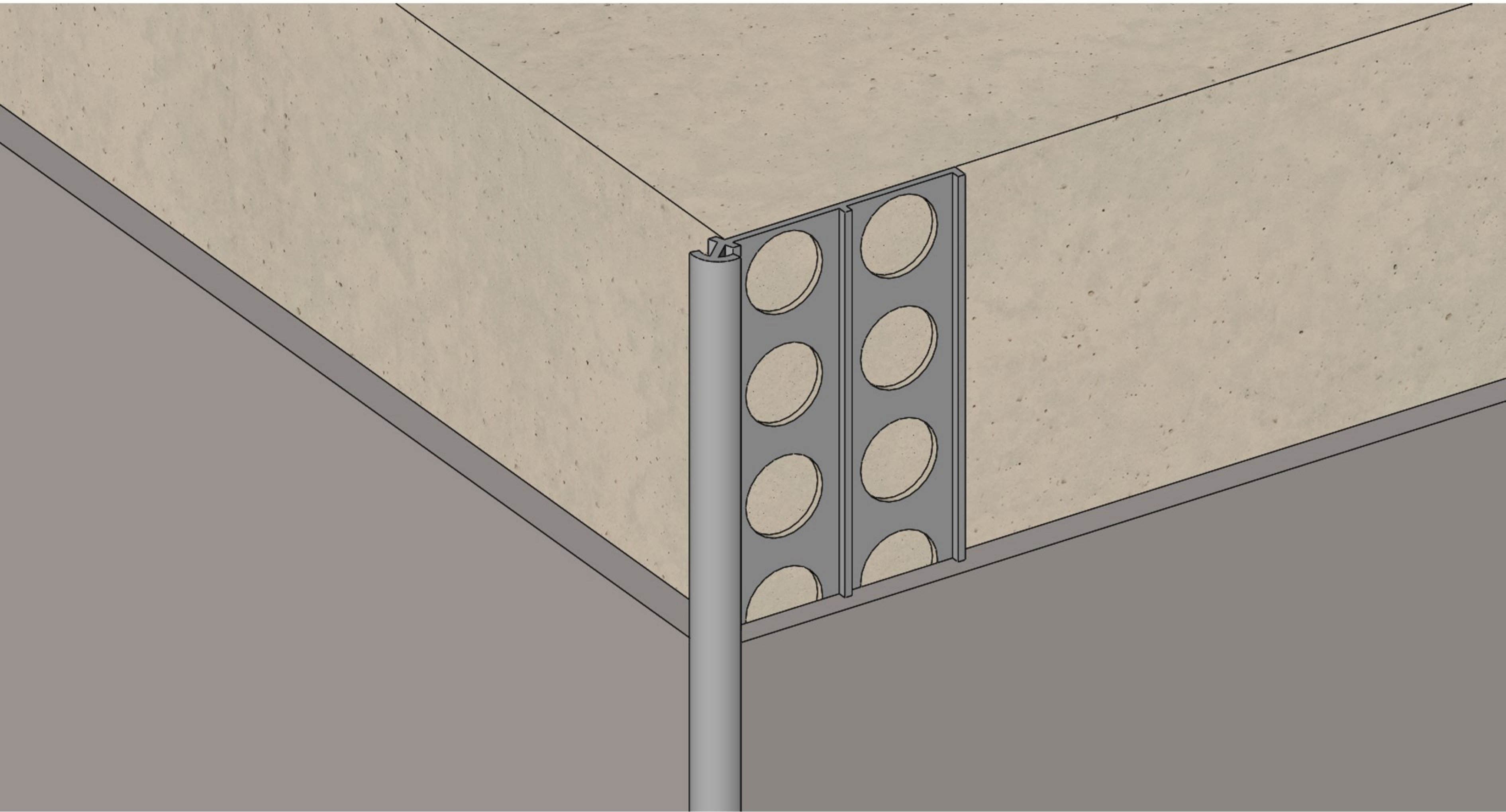

簡介：
進行泥作工程時，需將表面整平，此類產品可黏於牆角或柱角，作為表面整平時
的基準線條。

特色：
加快泥作施工速度，並提高牆面或柱體的尺寸與直角精準度。

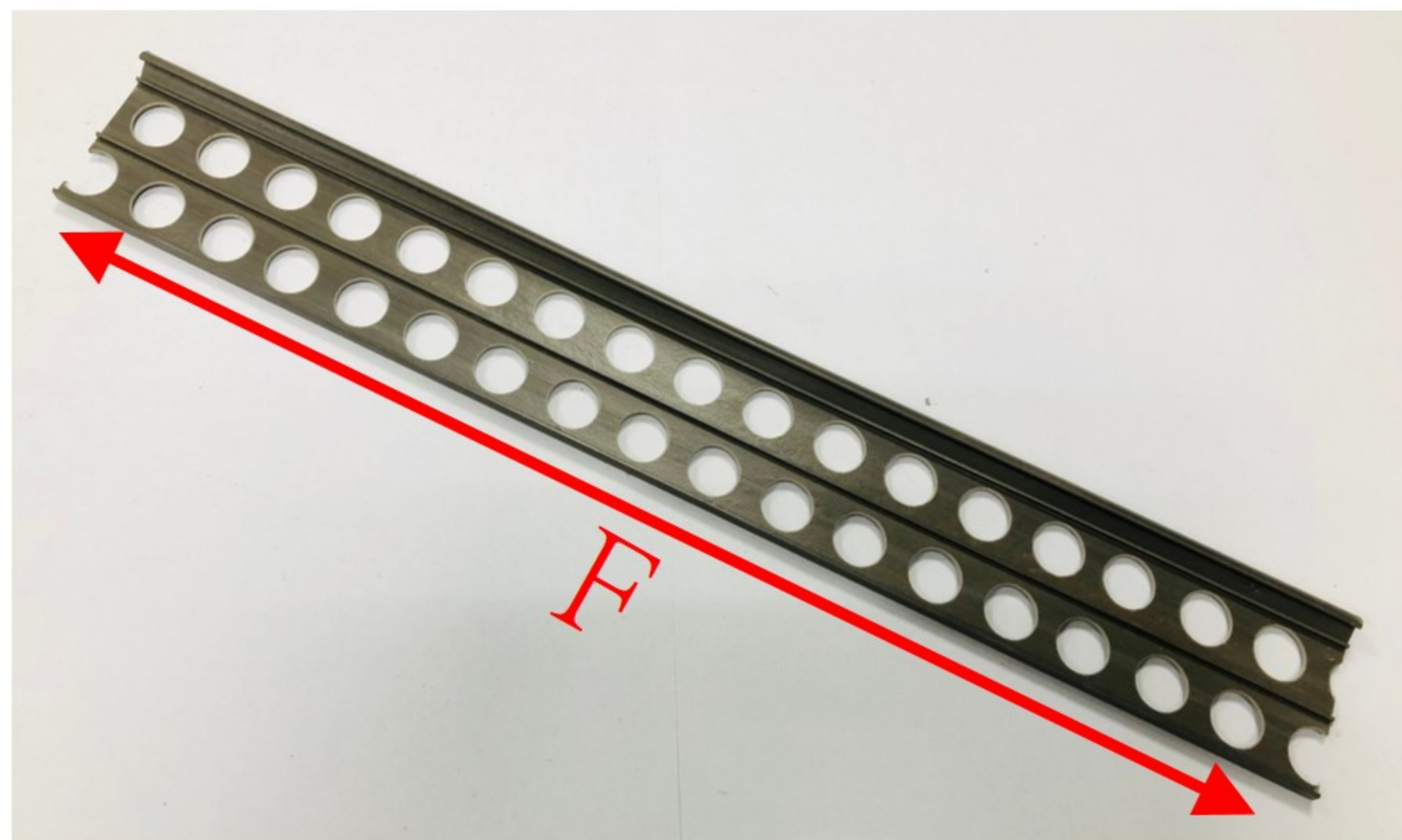
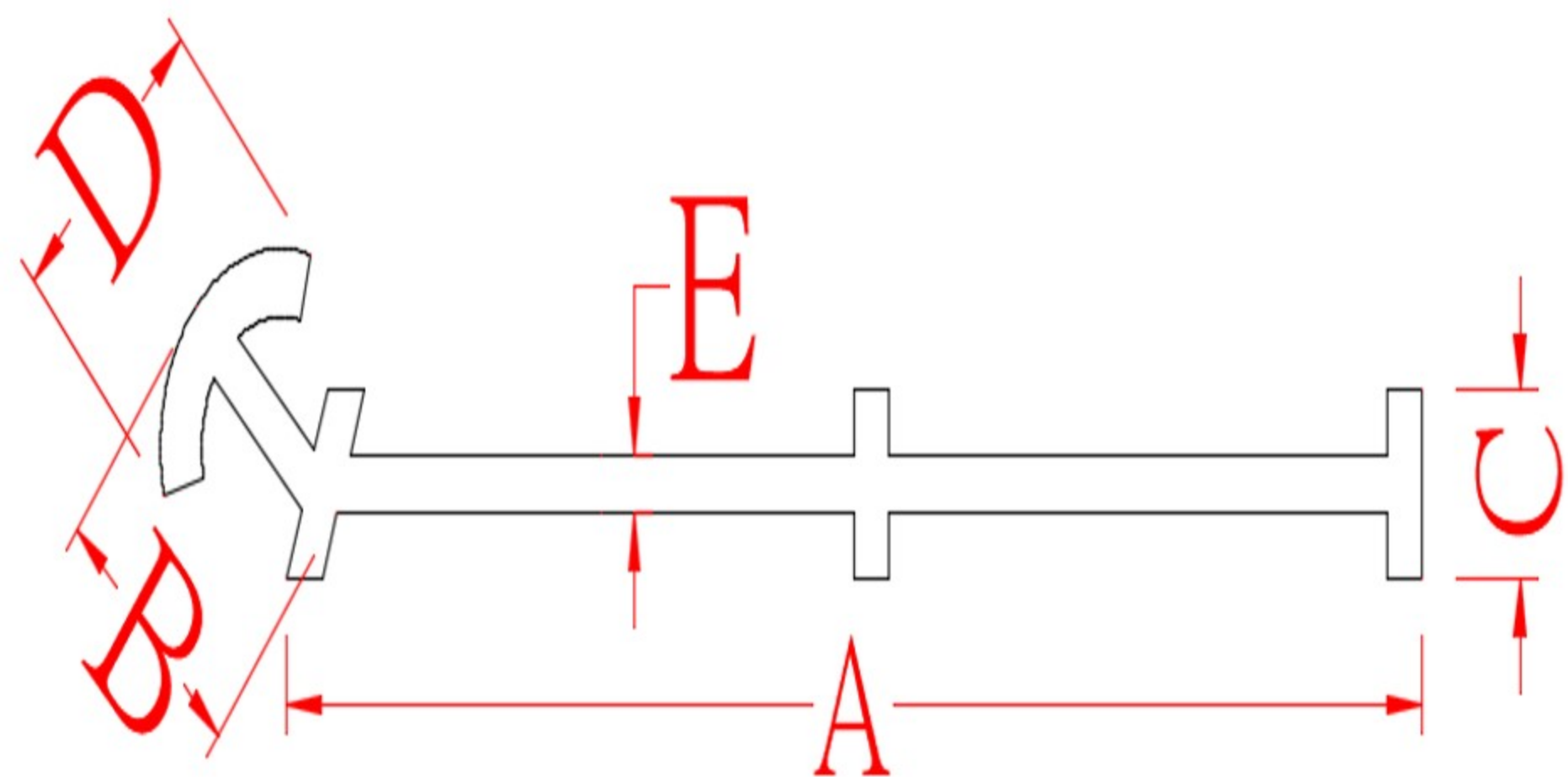

A(mm)	B(mm)	C(mm)	D(mm)	E(mm)	F(m)
-------	-------	-------	-------	-------	------

PQL20	33	5.4	3.3	6	1	2.0
-------	----	-----	-----	---	---	-----

丸L3水泥收邊條

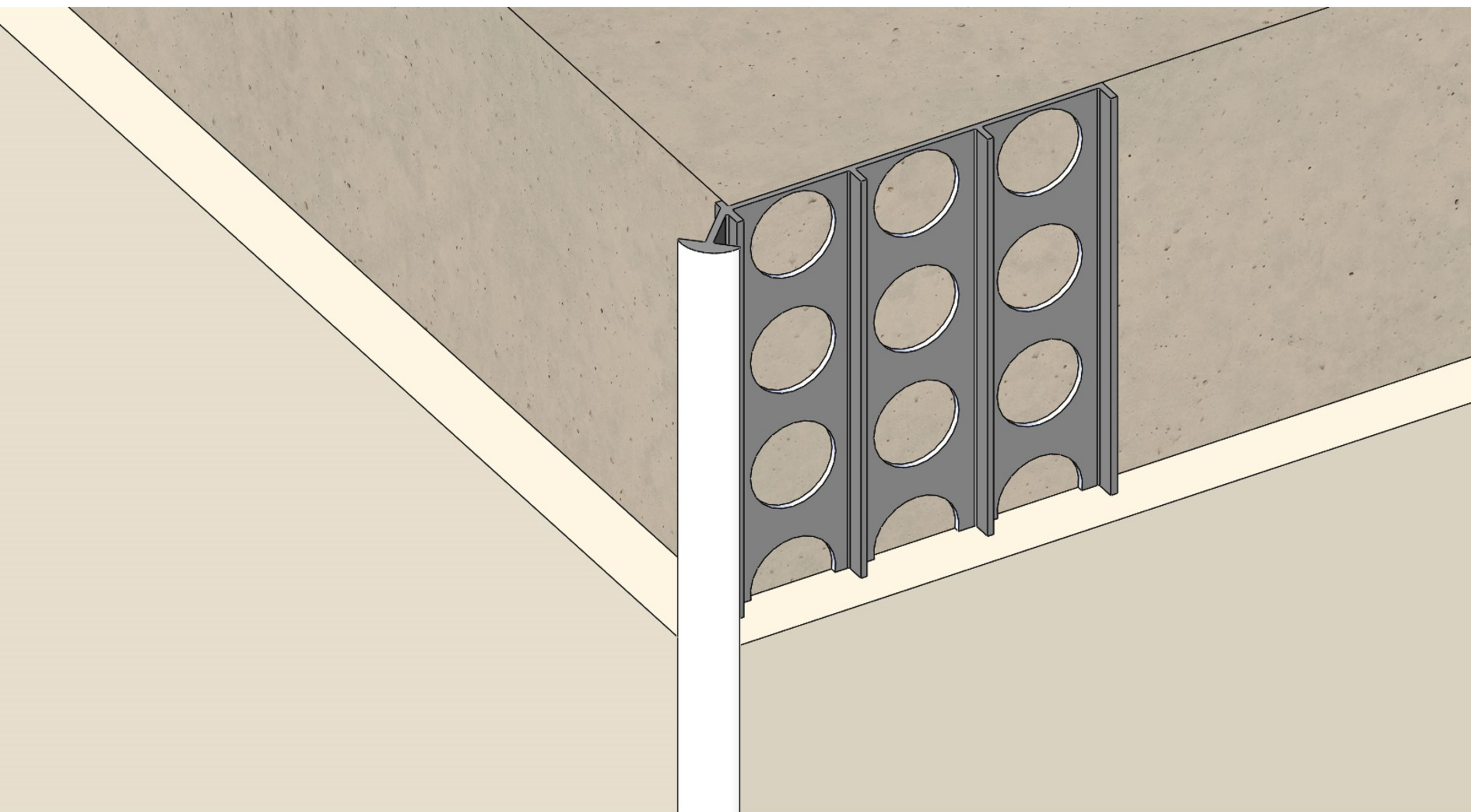

簡介：

進行泥作工程時，需將表面整平，此類產品可黏於牆角或柱角，作為表面整平時
的基準線條。

特色：

加快泥作施工速度，並提高牆面或柱體的尺寸與直角精準度。

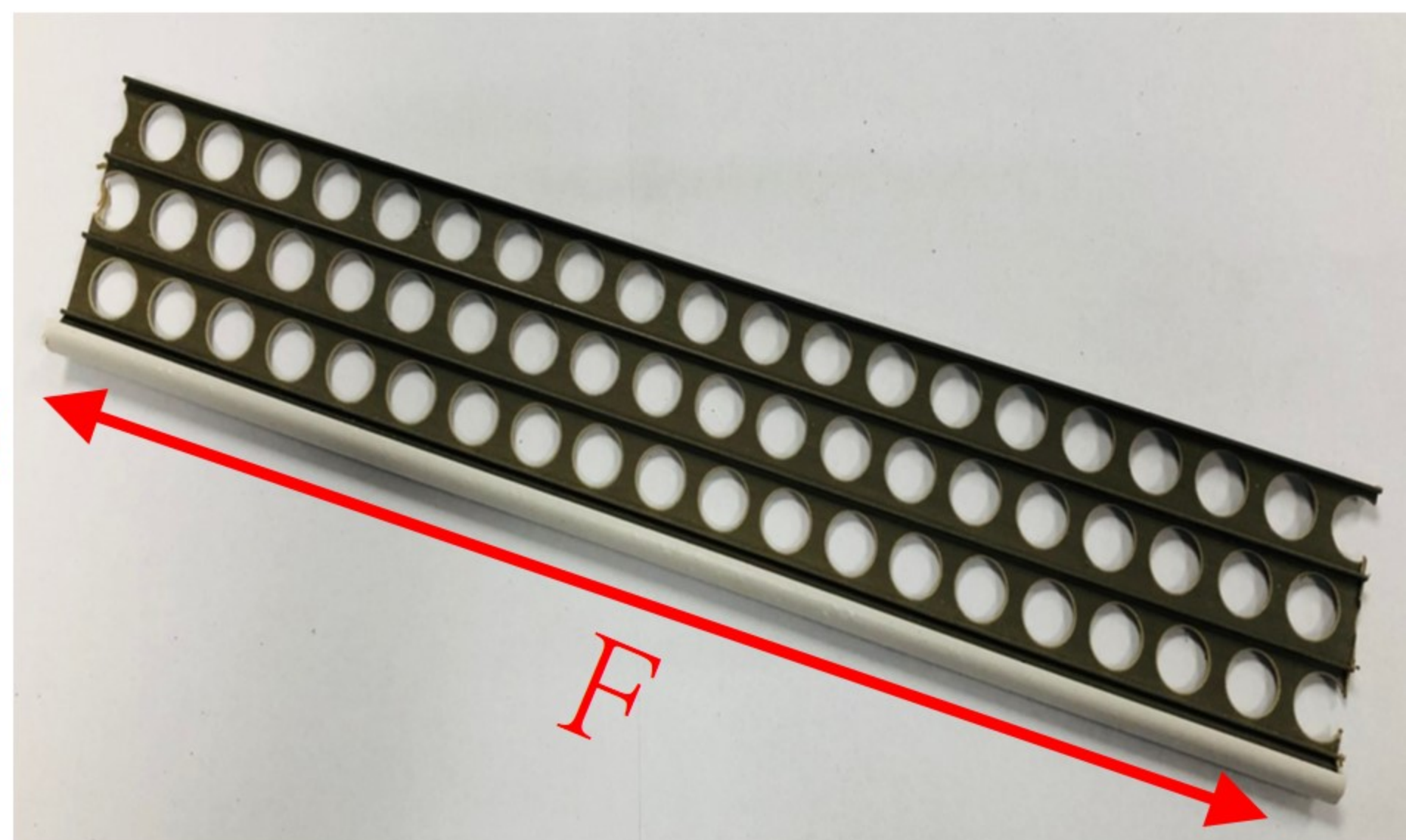
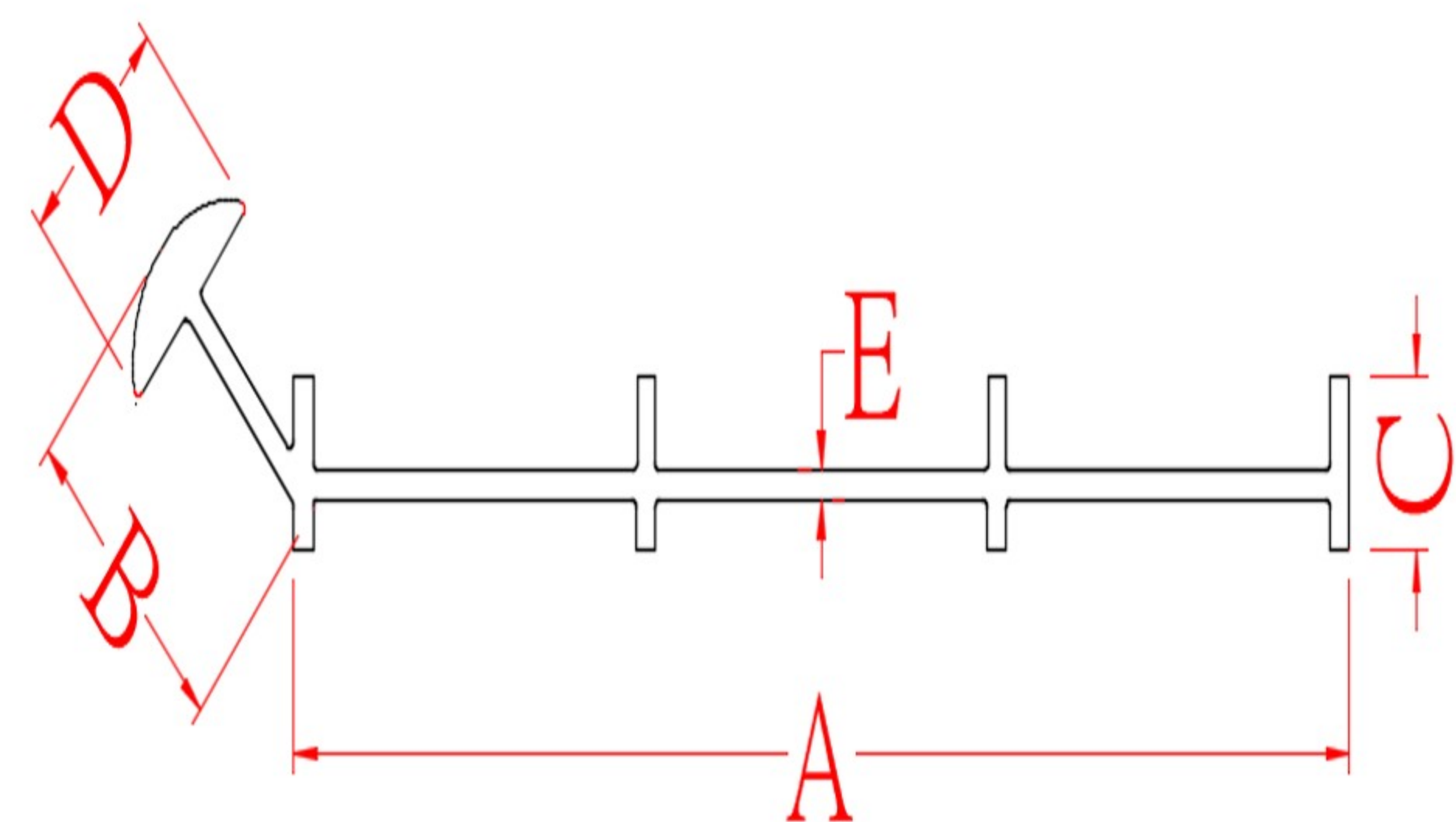

	A(mm)	B(mm)	C(mm)	D(mm)	E(mm)	F(m)
PQL30	46.9	9.4	4.5	6.8	0.8	2.5
PQL30A	46.9	9.5	4.5	7	1	2.5
PQL30R	47.2	8.9	4	7.5	1.3	2.5
PQL31	46.9	9.3	4.7	7.5	0.7	2.5

丸L4水泥收邊條

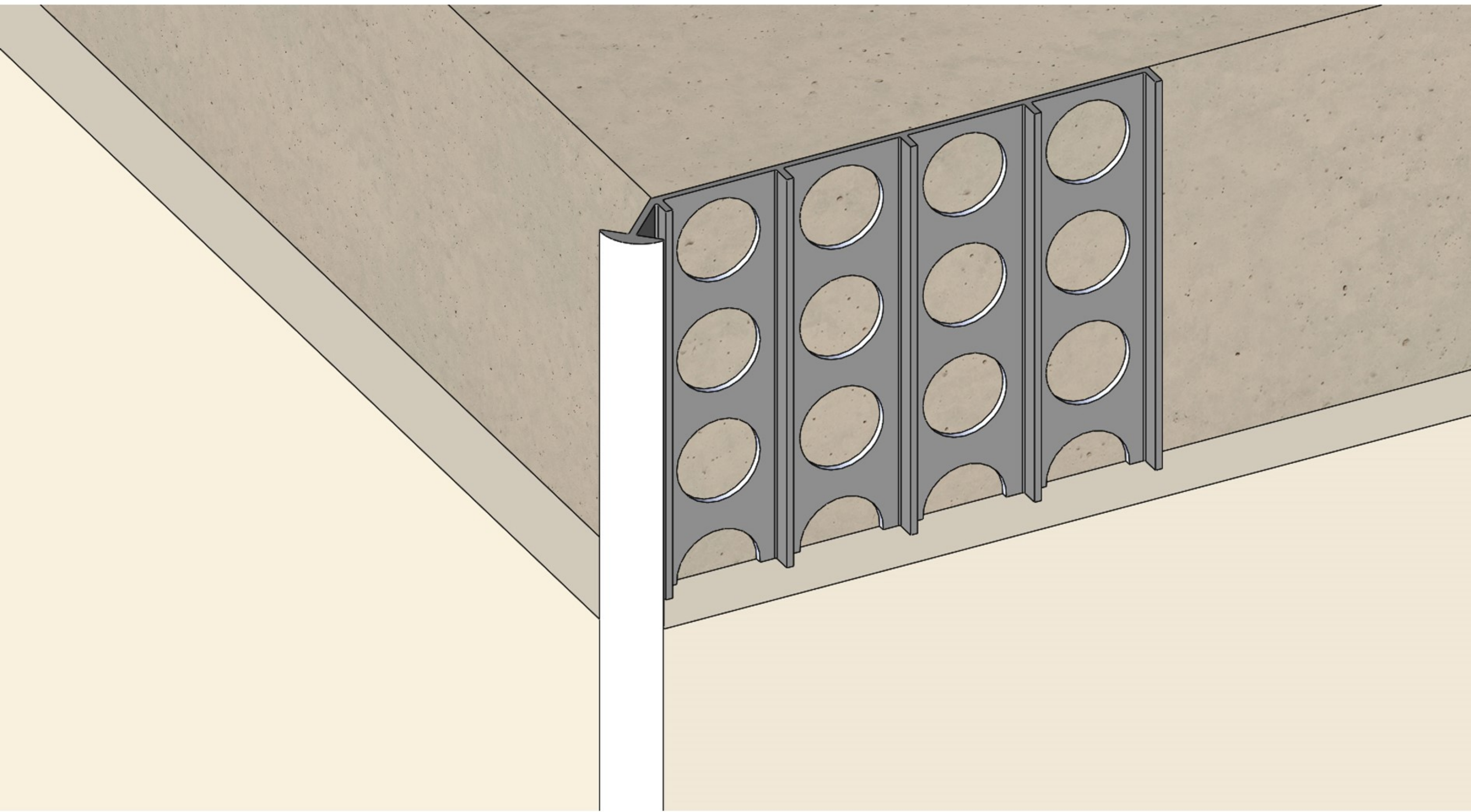

簡介：
進行泥作工程時，需將表面整平，此類產品可黏於牆角或柱角，作為表面整平時
的基準線條。

特色：
加快泥作施工速度，並提高牆面或柱體的尺寸與直角精準度。

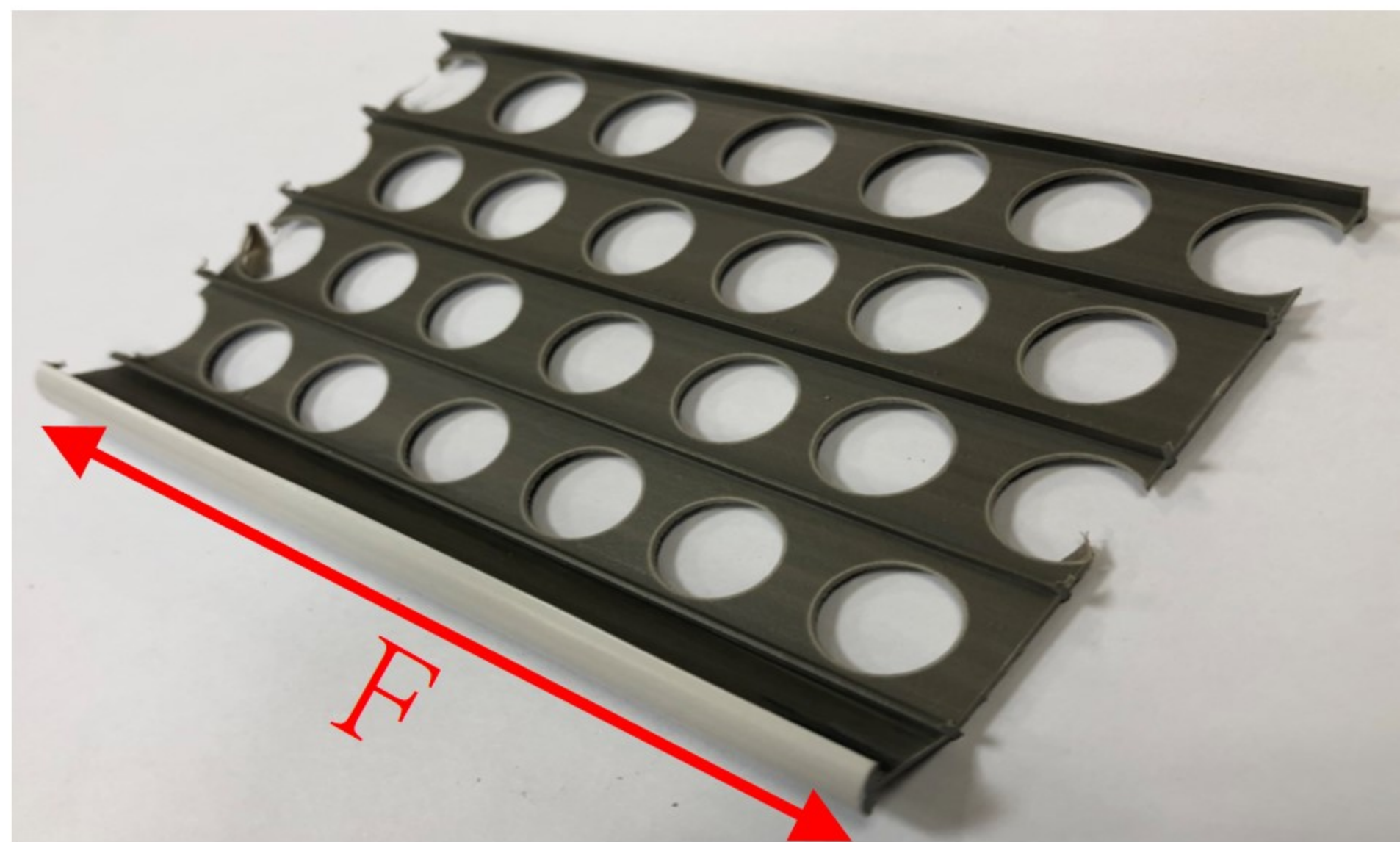
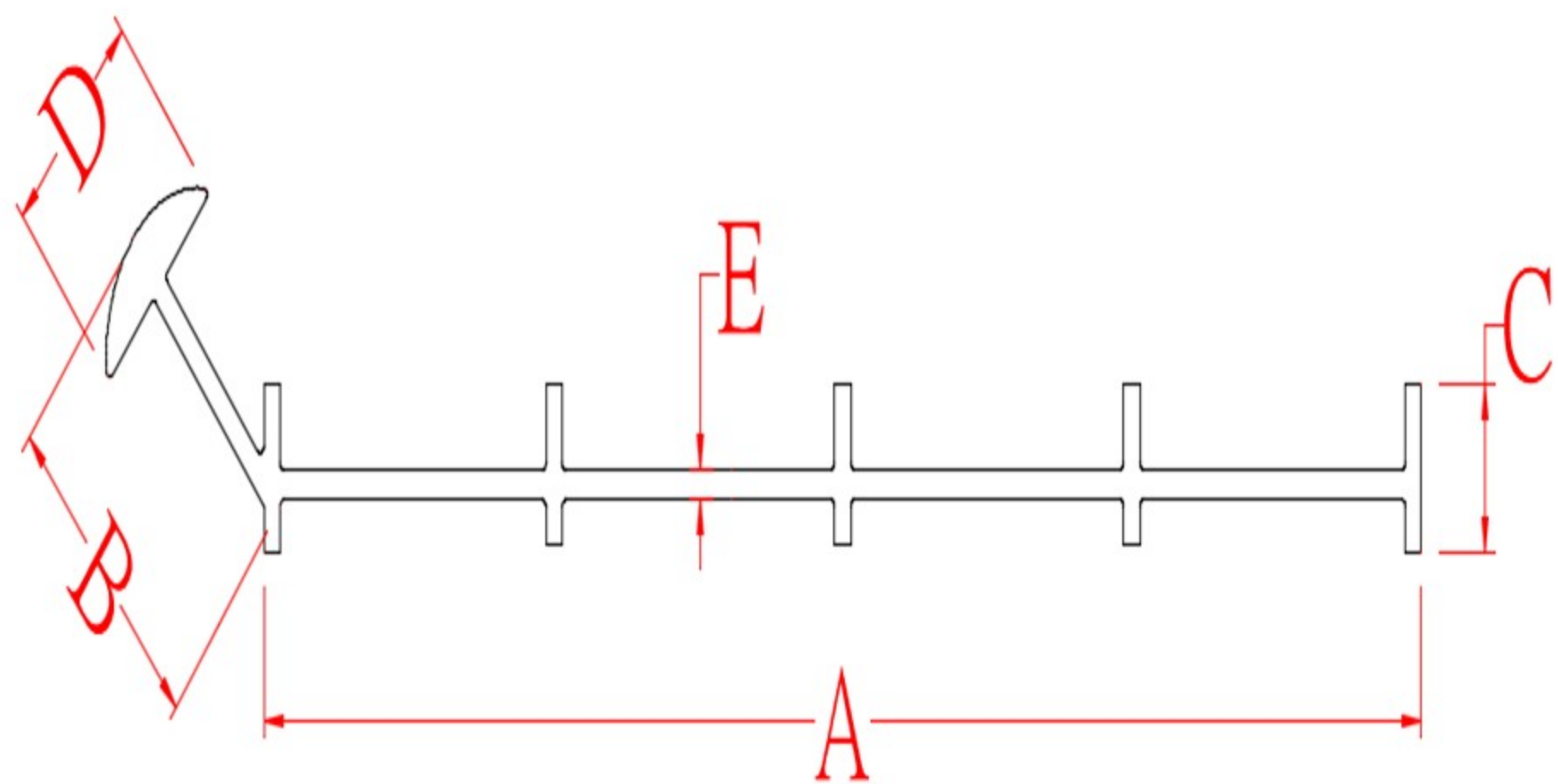

	A(mm)	B(mm)	C(mm)	D(mm)	E(mm)	F(m)
--	-------	-------	-------	-------	-------	------

PQL40	62.5	11	4.8	7.5	0.8	2.5
-------	------	----	-----	-----	-----	-----

批土條(矮)

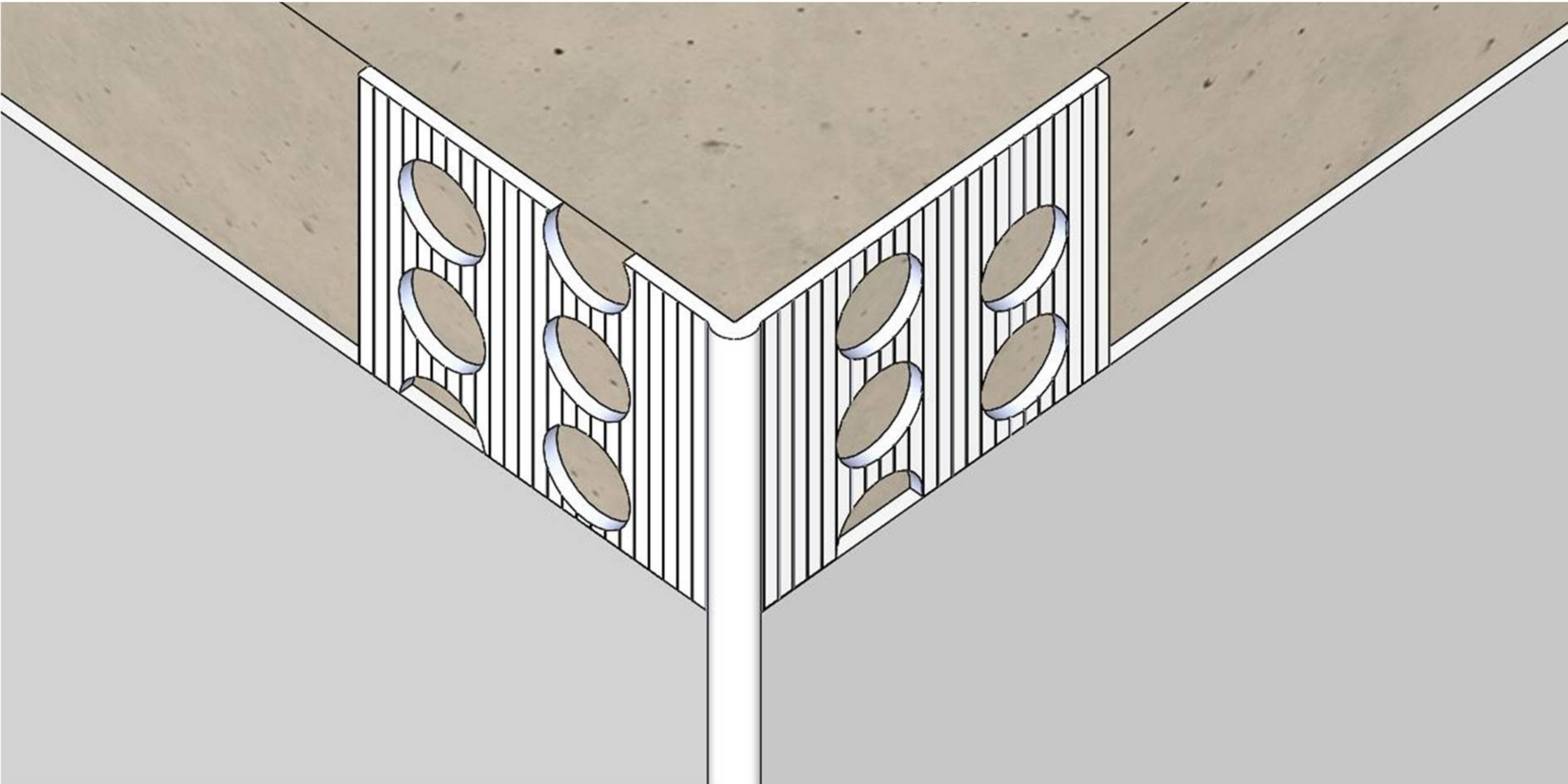

簡介：
進行披土作業時，需將表面整平，此類產品可黏於牆角，作為表面整平時的基準線條。

特色：
使披土牆面易整平、直角更精準，提高施工效率，令油漆起來更加平順、美觀。

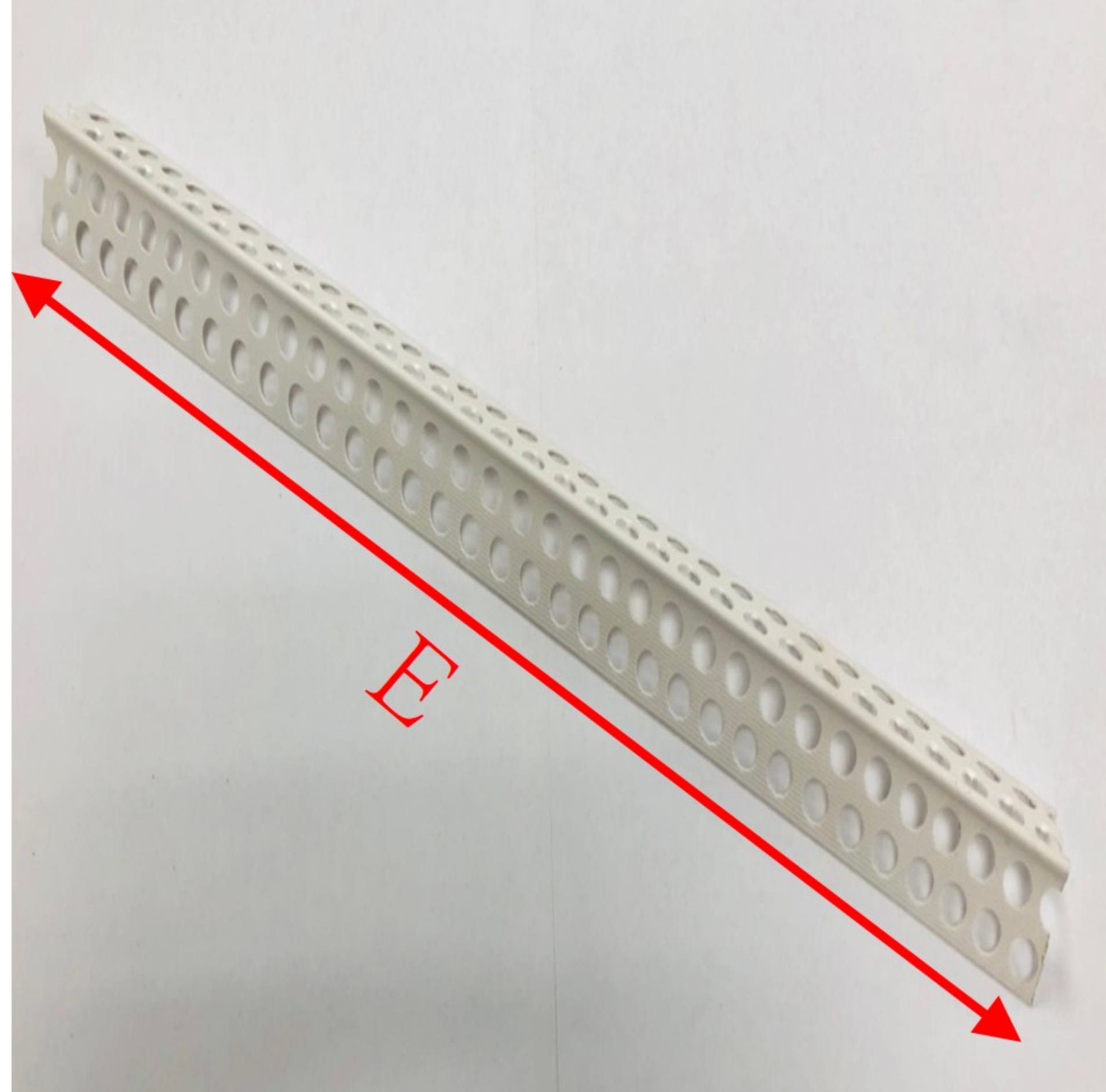
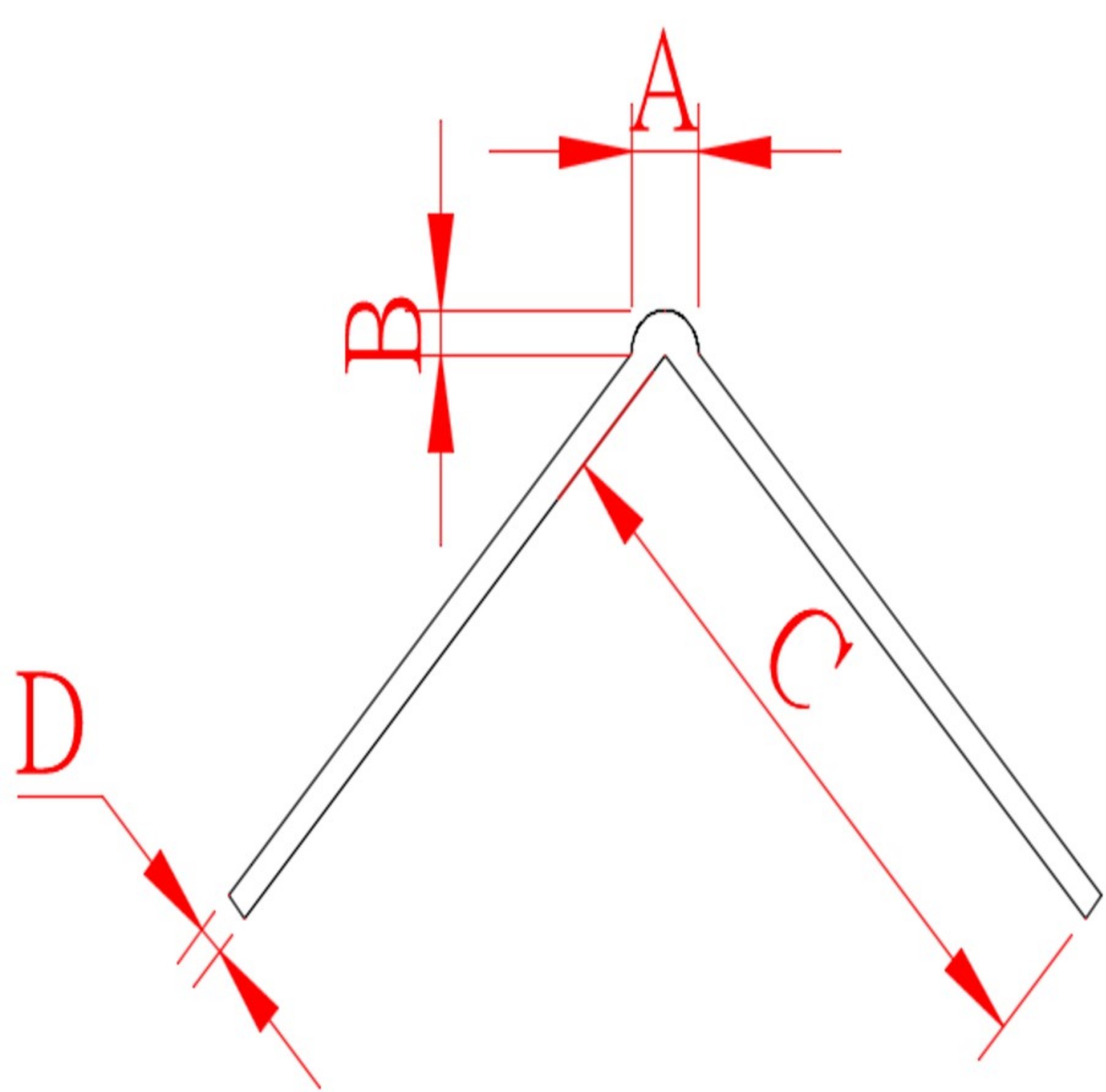

	A(mm)	B(mm)	C(mm)	D(mm)	E(m)
PBWL	2.6	1.2	25	0.9	2.5
AB1	2.7	1.1	25	0.9	2.45
CRV1	2.4	1.2	21	0.85	2.0
CRV2	1.5	1.7	20	0.8	2.2
CRV3	2.5	3	20	0.8	2.2

批土條(高)

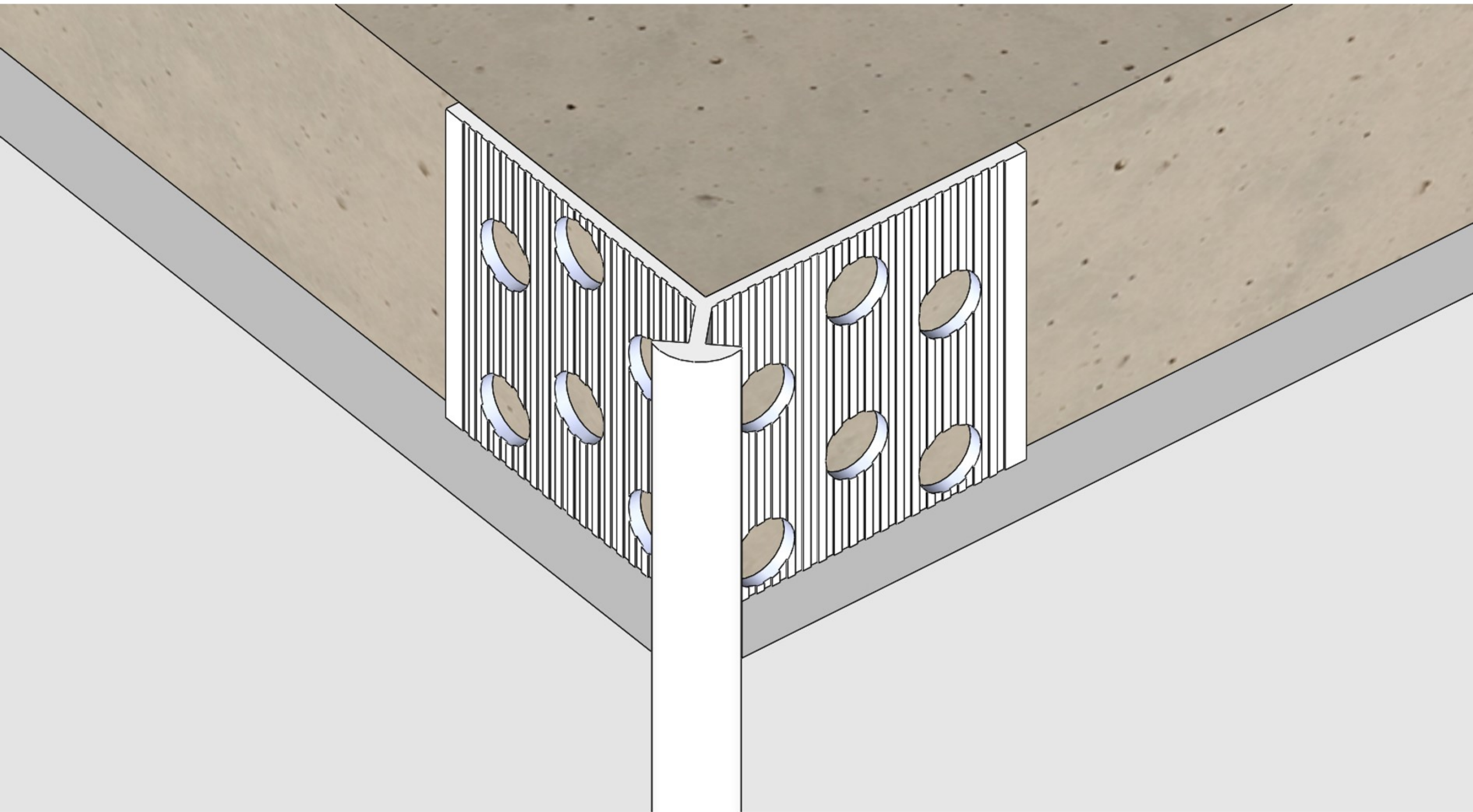

簡介：
進行披土作業時，需將表面整平，此類產品可黏於牆角，作為表面整平時的基準線條。

特色：
使披土牆面易整平、直角更精準，提高施工效率，令油漆起來更加平順、美觀。

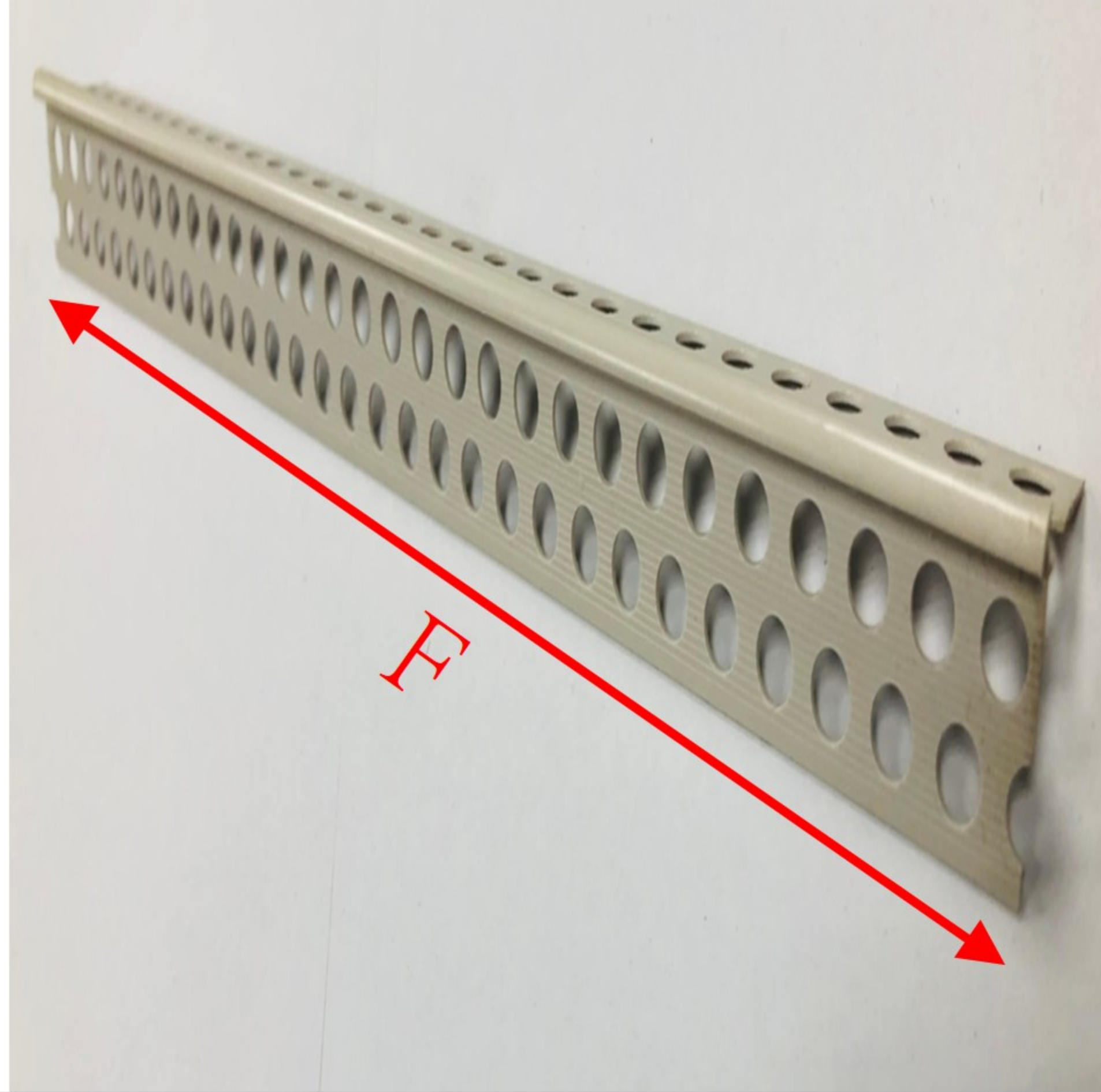
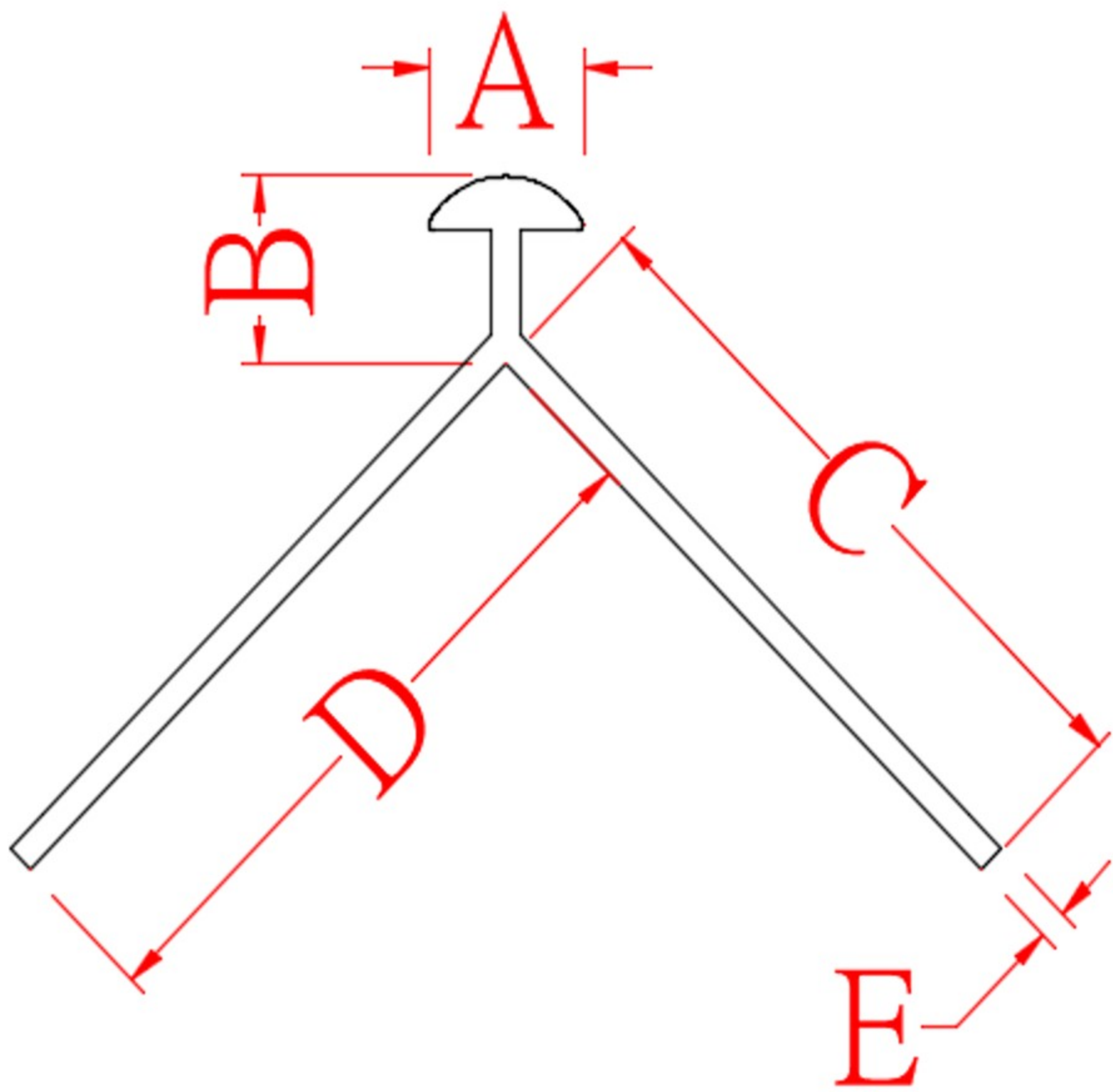

	A(mm)	B(mm)	C(mm)	D(mm)	E(mm)	F(m)
CRV4	4.6	5.2	20	20	0.85	2.0
CRV5	5.8	5.65	17.4	29.5	0.9	2.0
CRV10	5	10	15.5	15.5	1	2.0

批土條(尖)

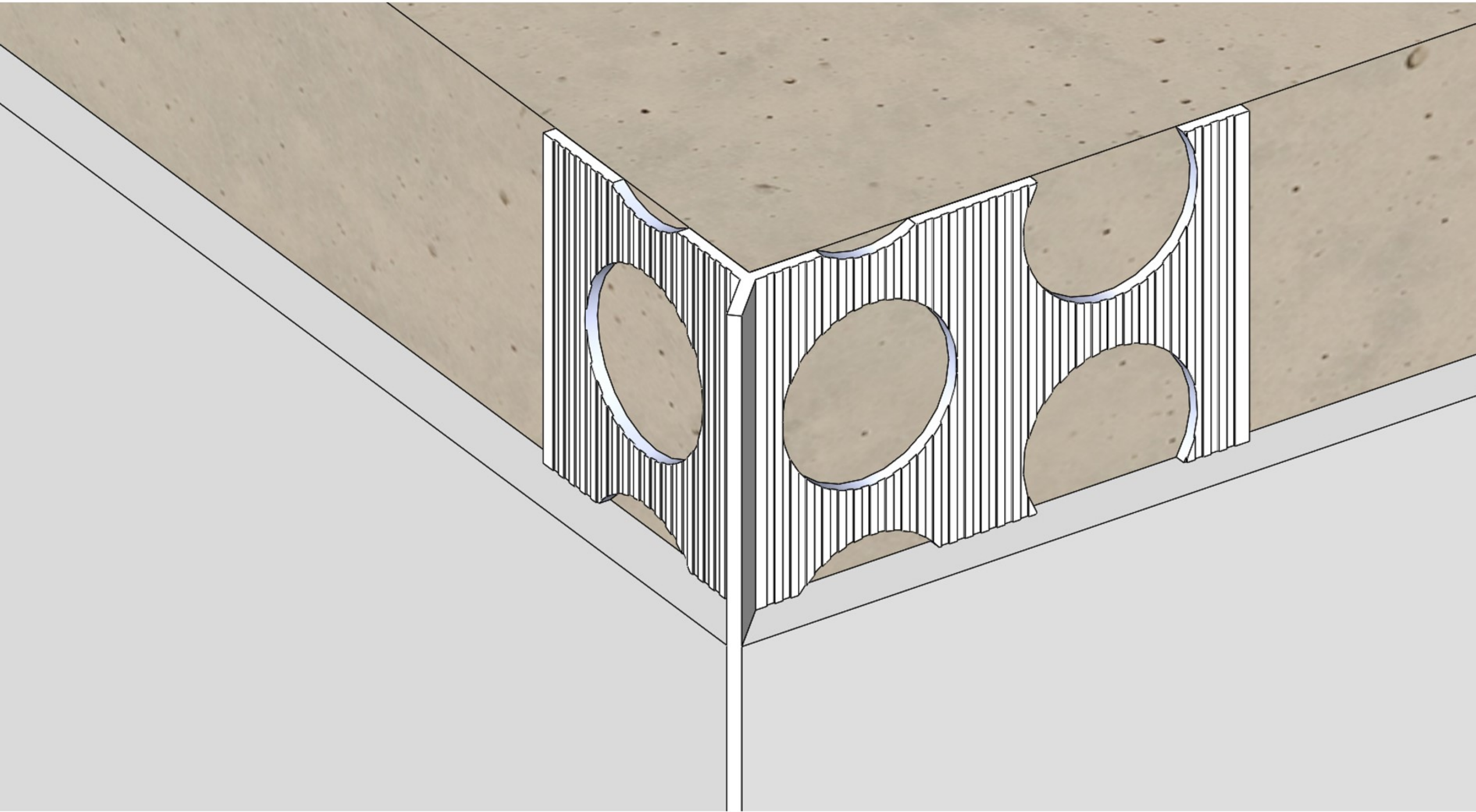

簡介：
進行披土作業時，需將表面整平，此類產品可黏於牆角，作為表面整平時的基準線條。

特色：
使披土牆面易整平、直角更精準，提高施工效率，令油漆起來更加平順、美觀。

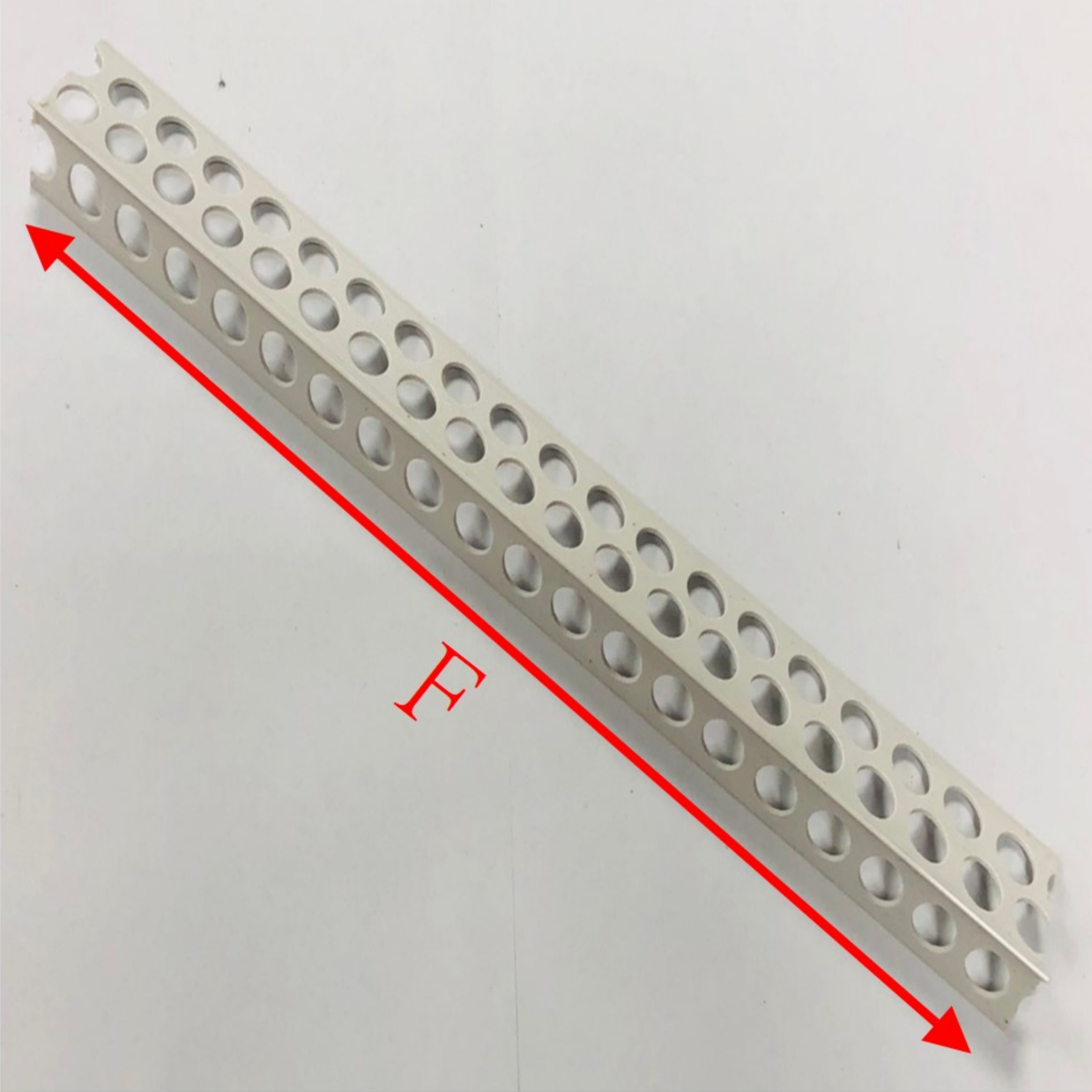
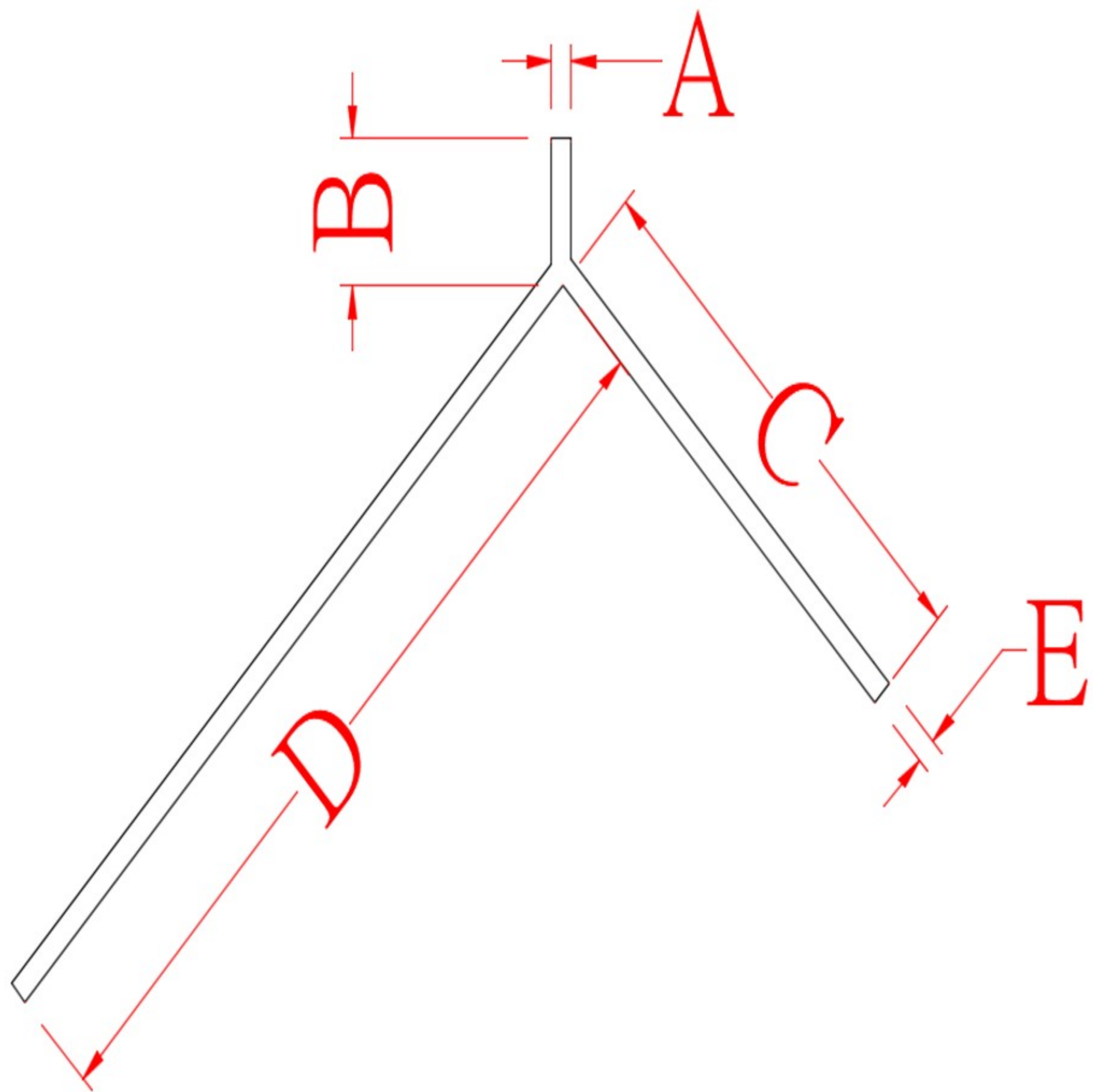

	A(mm)	B(mm)	C(mm)	D(mm)	E(mm)	F(m)
CRV3S	0.8	4.5	18	31	0.8	2.0
CRV4S	0.85	5.7	21	21	0.85	2.0
CRV5S	1.3	7	17.2	29.2	1.3	2.0

批土條(內)

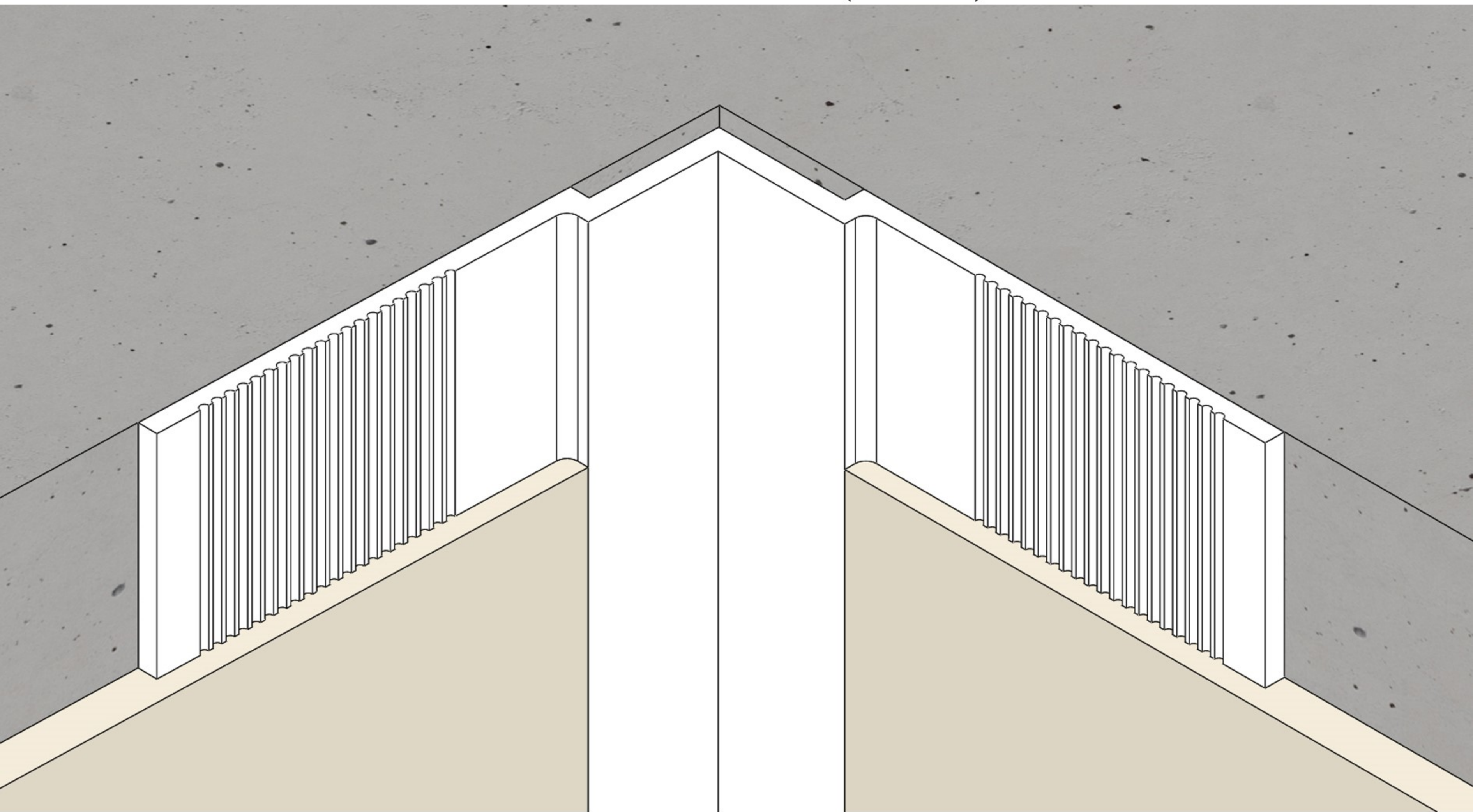

簡介：
進行披土作業時，需將表面整平，此類產品可黏於牆角，作為表面整平時的基準線條。

特色：
使披土牆面易整平、直角更精準，提高施工效率，令油漆起來更加平順、美觀。

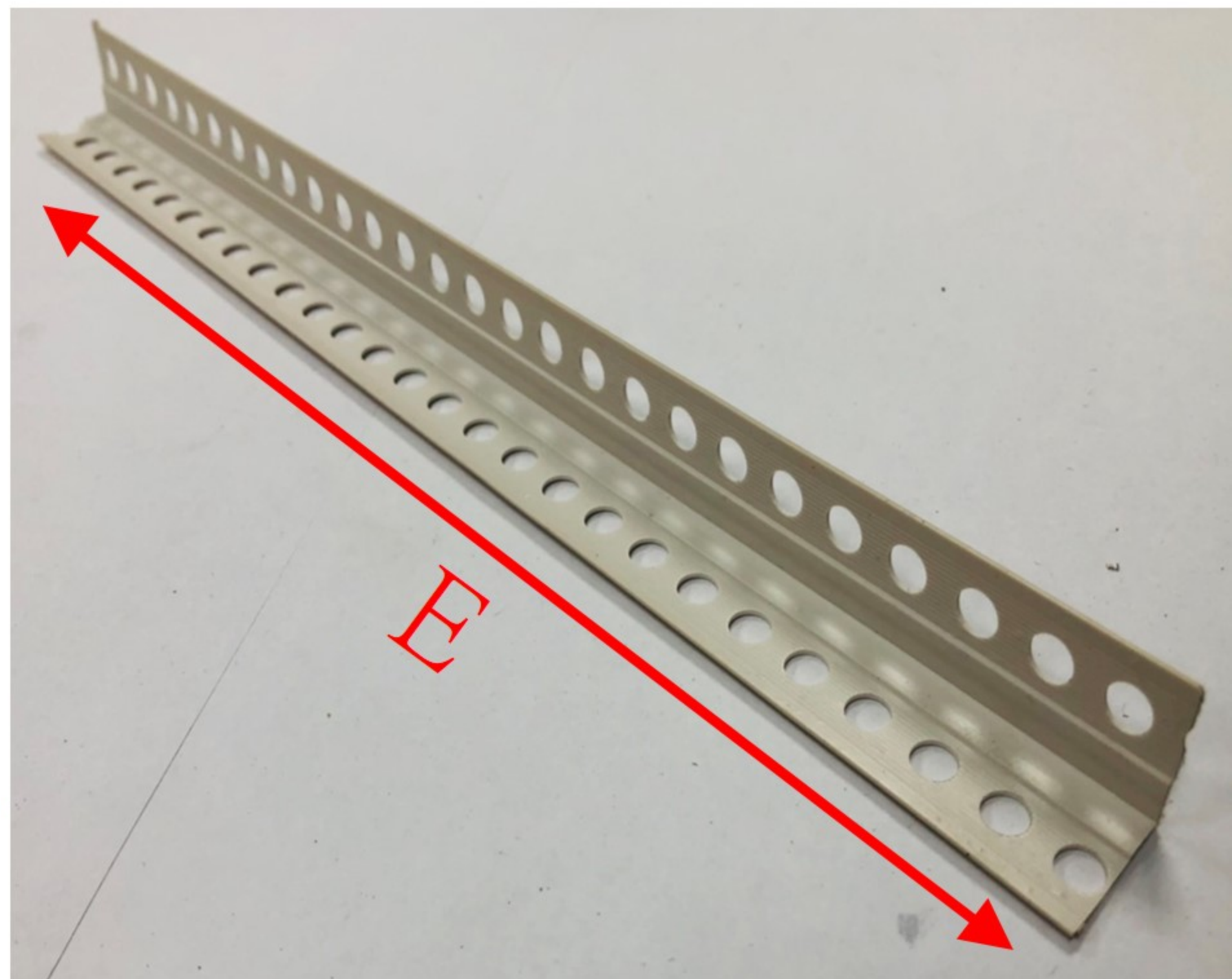
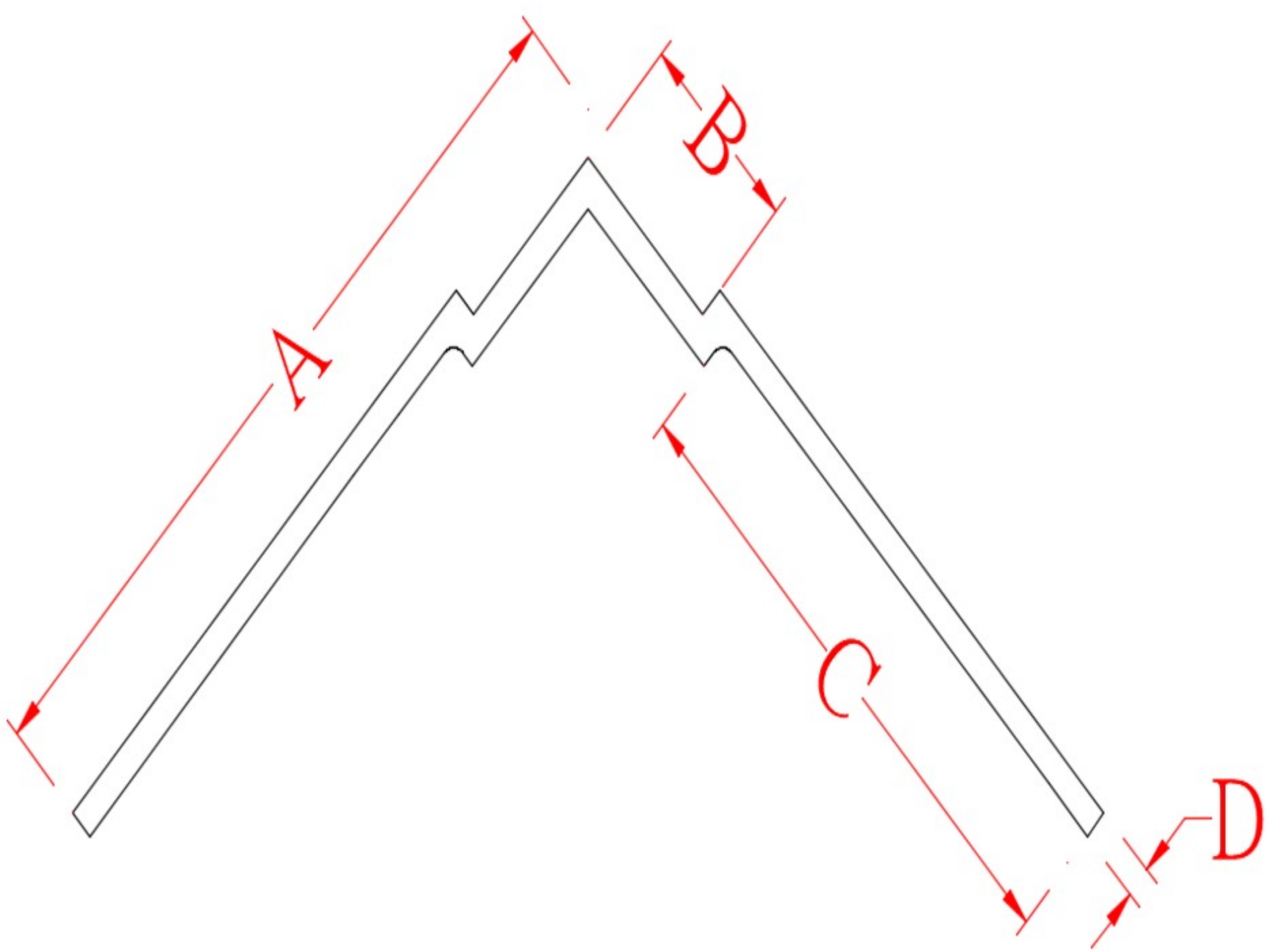

	A(mm)	B(mm)	C(mm)	D(mm)	E(m)
IB6	26	6	19.1	0.9	2.5 & 2.6 & 3.0
IB7	20	6	13.15	0.85	2.5 & 2.6 & 3.0

牆邊批土伸縮縫

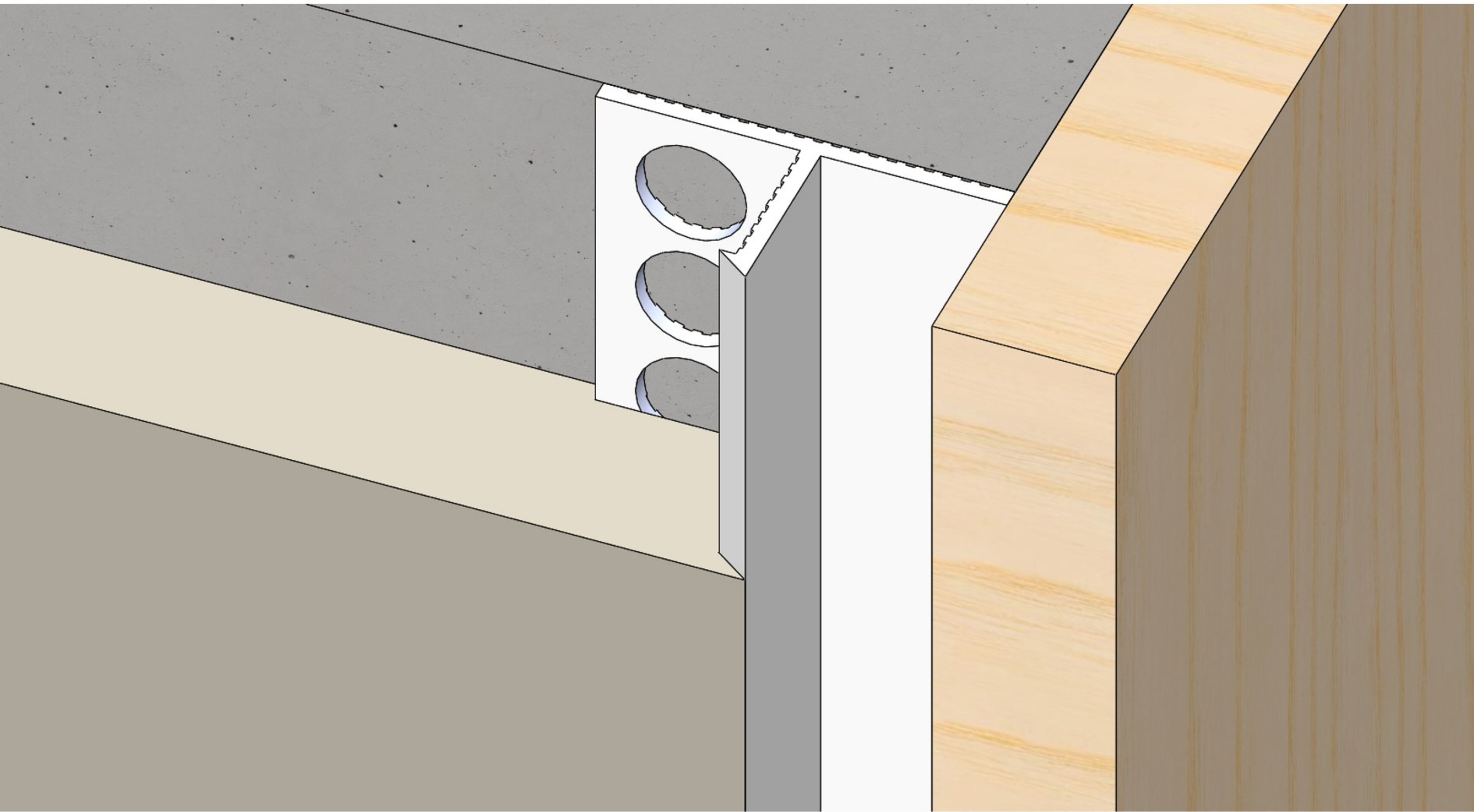

簡介：

當牆壁、天花板、窗戶及門框欲使用不同的裝潢方式，此類產品可作為水泥或披土工程的收邊，解決不同材料的接合點。也可利用此類產品於水泥或披土工程邊緣留下平順的間隙，避免因熱膨脹而產生之裂縫。

特色：

可提高水泥或披土工程的施工效率，作為牆體及天花板等建物之伸縮縫。

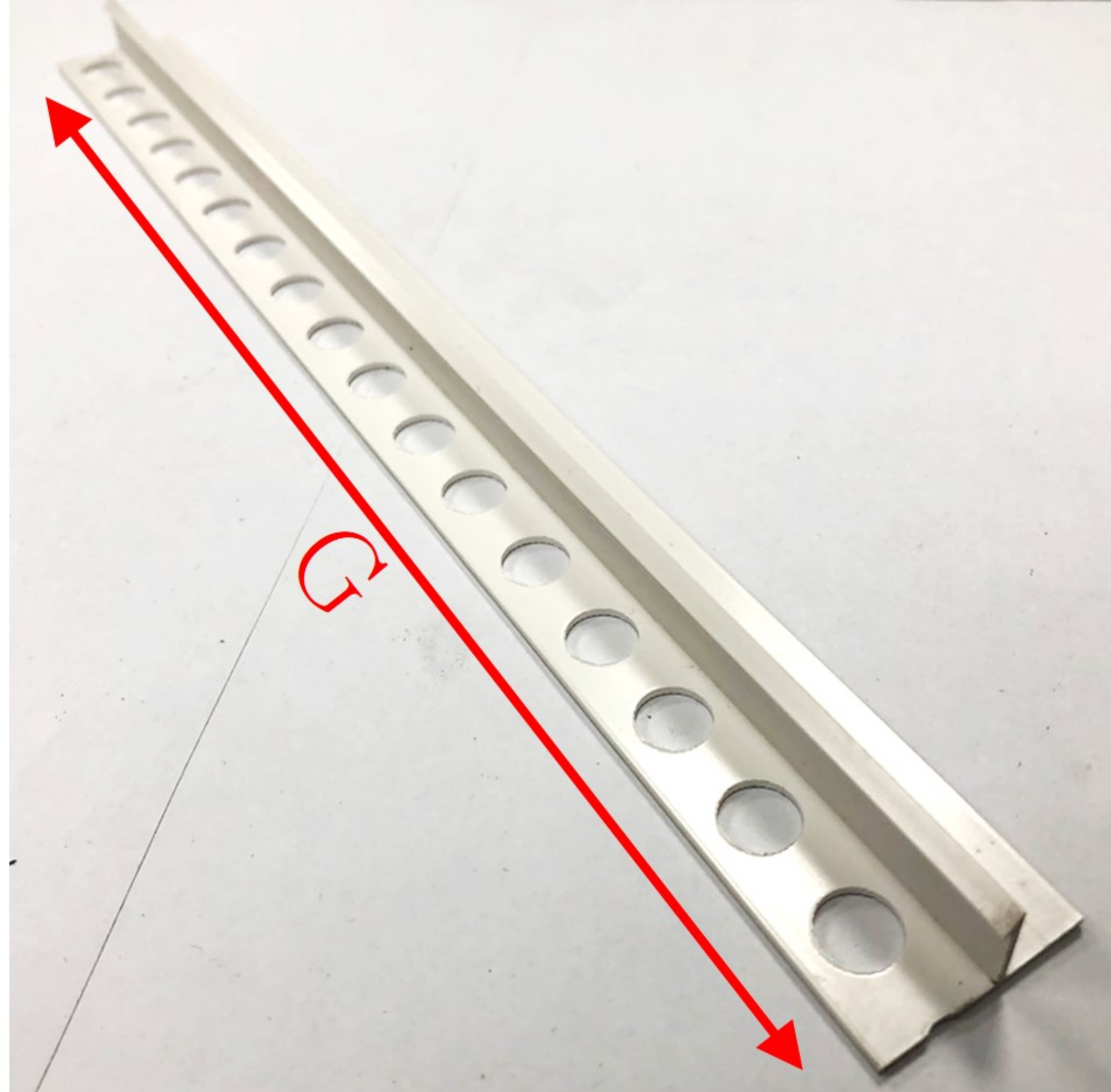
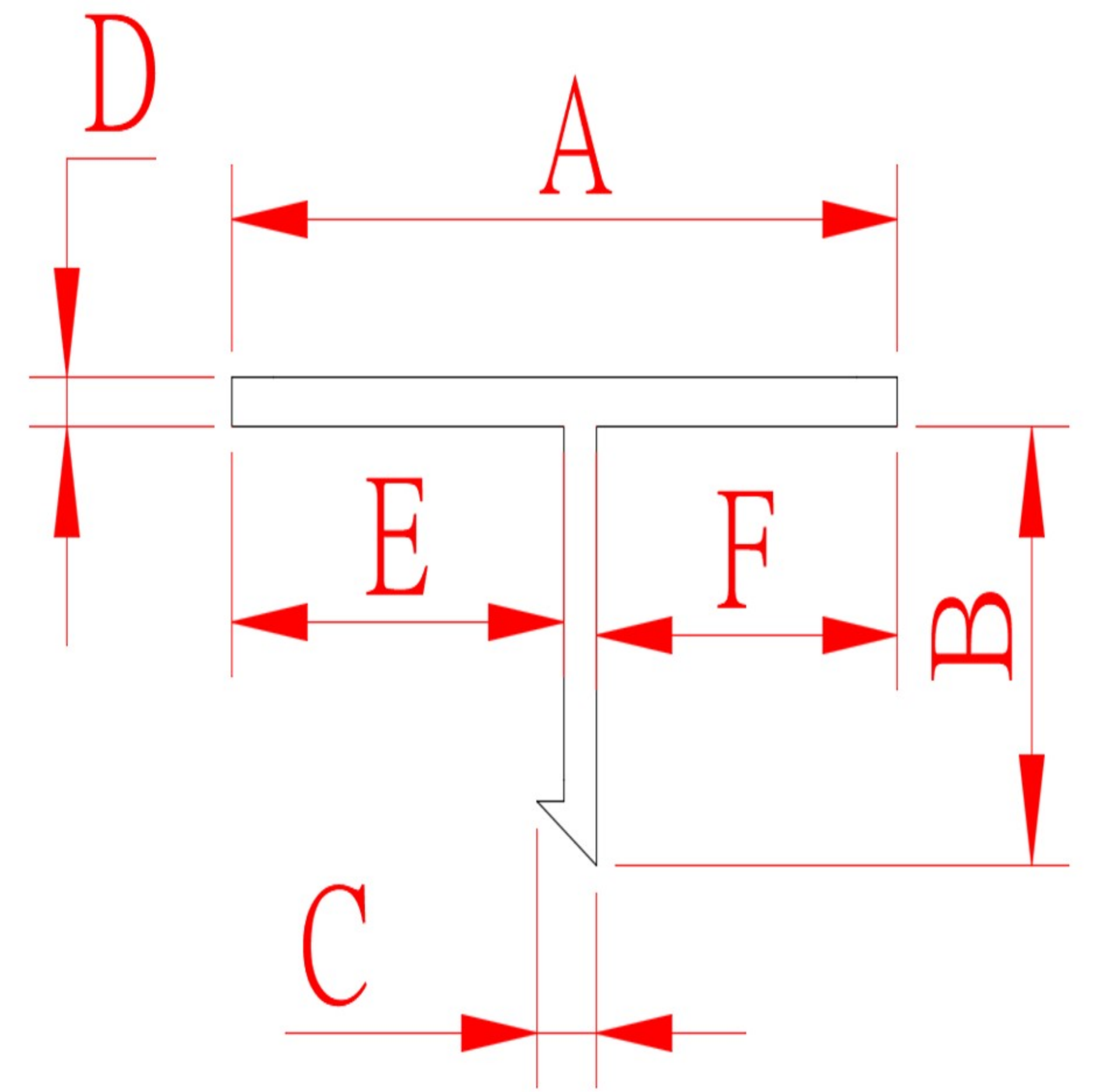

A(mm) B(mm) C(mm) D(mm) E(mm) F(mm) G(m)

PS6 17.2 5.5 2 1.1 10.1 6.1 2.45

PS10 22.2 10 2 1.1 11.1 10.1 2.45

PS12 30.5 12 2.7 1.4 17.1 12.1 2.45

PS15 35.5 15 2.7 1.4 19.1 15.1 2.45

PS35 55.5 15 2.7 1.5 19 35 2.45